



Produktkatalog 2014



Mölnlycke Health Care

Mölnlycke Health Care är en världsledande tillverkare av engångsprodukter och servicelösningar för operation och sårbehandling inom den professionella hälsosektorn.

Vi erbjuder lösningar för säkra och effektiva kirurgiska ingrepp genom en rad tjänster och ett brett utbud av engångsprodukter med hög kvalitet. Vårt unika erbjudande är uppbyggt kring ingreppsanpassade produkter, utbild-

ning och support samt flexibla leverans- och logistikalternativ. Detta innebär att sjukhusen kan öka sin effektivitet, spara tid och ge både bättre och säkrare vård.

Våra produkter, som omfattar uppdukningsmaterial, personalklädsel, puderfria operationshandskar, anti-septiska medel och kundanpassade set, kan hjälpa till att förbättra operationsprocesserna, förkorta sjukhusvistelserna och minska eventuell eftervård.

BARRIER®, Biogel®, HiBi® och ProcedurePak® är våra varumärken.

Våra tjänster omfattar utbildning, rådgivning, kostnadskontroll och logistik. Tillsammans bidrar dessa till minskad risk för postoperativa sårinfektioner, skapar ökad tids- och kostnadseffektivitet och hjälper dig att ge bättre vård till flera patienter.

Innehåll

ProcedurePak® kundanpassade set	3	Röntgenträsprodukter		Biogel® handskar	87
ProcedurePak® set och kit	5	Standard Nonwoven	52	Naturgummilutex	89
BARRIER® uppdukningmaterial	6	Special Nonwoven	53	Syntetiskt material	92
Universalset	7	Gasväv	54	HiBi® antiseptiskt medel	94
Slitslakan	10	BARRIER® personal- och patientkläder	55	Preoperativ hand- och helkroppstvätt	96
Operationslakan	11	Operationsrockar		Tillbehör	97
Operationshanddukar	13	Primary (SMS)	56	BARRIER uppdukningmaterial	
Hållakan	15	Classic (Spunlace NW)	57	– Så här läser du produktkatalogen	98
Incisionsfilmer	17	Ultimate (SMS)	58	BARRIER – Materialförklaringar	99
Specialset och lakan		FPP (vätsketät)	59		
Angiografi	18	Ärmskydd	59		
Kardiovaskulär	19	Operationsmössor			
ENT/Dental	21	Basic	60		
Allmänkirurgi	23	Standard	61		
Gynekologi	24	Special	63		
Neuro	27	Extra Comfort	65		
Sectio	28	Operationsmunskydd			
Obstetrik	29	Standard (typ II)	67		
Ögon	30	Special (typ II)	70		
Ortopedi	32	Extra Protection (III R)	73		
Urologi	40	Personligt skydd	76		
Komplementprodukter		Avdelningskläder			
Assistansbordspåsar	41	Basic	77		
Instrumentbordslakan	42	Extra Comfort	78		
Instrumentdraperingar	43	Clean air suit	80		
Påsar	47	Värmejackor	81		
OP-tejp/slanghållare	49	Patient- och besökskläder	83		
Benskydd	50	Patientuppvärmning	84		
Övriga komplementprodukter	51	Skyddsrockar	85		
		Förkläden	86		



Produkter och servicelösningar från Mölnlycke Health Care leder till bättre vård för fler patienter

Mölnlycke Health Care kan hjälpa er att övervinna utmaningar i och utanför operationssalen genom att erbjuda en rad tjänster och ett brett utbud av produkter med hög kvalitet. Vårt unika erbjudande är uppbyggt kring:

- Ingreppsanpassade produkter
- Utbildning och support
- Flexibla leverans- och logistiklösningar

Tillsammans skapar dessa element en ökad tids-, insats- och kostnadseffektivitet¹. Värdefulla resurser frigörs som i sin tur skapar ytterligare effektivitet – och bidrar till att ge bättre vård till fler patienter.

Tids-, insats- och kostnadseffektivitet

Fler tillgängliga resurser

Ge bättre vård till fler patienter

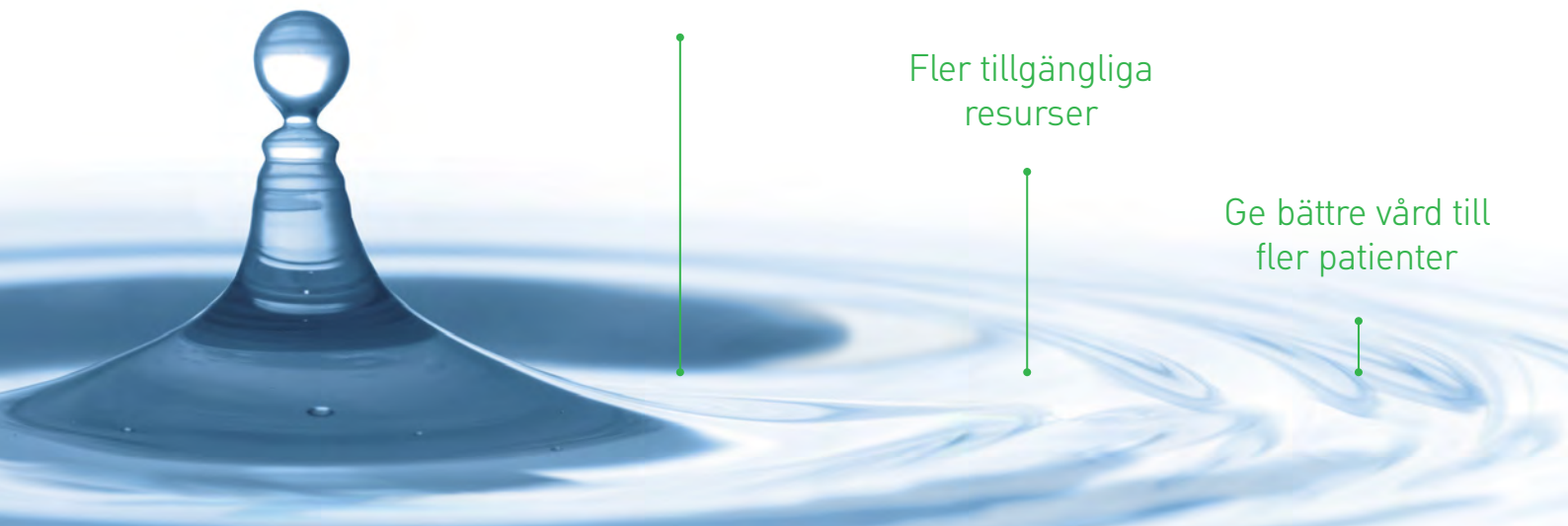



ProcedurePak® kundanpassade set

Kundanpassade set innehåller alla de engångsprodukter som krävs till en specifik operation. Den anpassningsgrad som finns skapar effektivitet på många sätt. Med ProcedurePak får du rätt produkter inför varje operation. Med möjligheten att snabbt anpassa setens innehåll, kan du utrusta dig för nya arbetssätt och snabbare göra dem tillgängliga för patienterna. Tack vare att seten är användarvänliga och är av hög kvalitet får personalen en lugnare arbetsmiljö, speciellt vid förberedelserna inför en operation.

ProcedurePak från Mölnlycke Health Care ger bättre vård till fler patienter

För det mesta sparar kundanpassade set tid, men det finns även annat som

kan effektiviseras på sjukhusen. ProcedurePak från Mölnlycke Health Care är en fullservicelösning – en kombination av ingreppsanpassade produkter som garanterar bästa tänkbara säkerhet, leverans- och logistikalternativ samt fortlöpande support och utbildning. Tillsammans skapar dessa element en ökad tids-, insats- och kostnadseffektivitet.² Värdefulla resurser frigörs som i sin tur skapar ytterligare effektivitet, och bidrar till att ge bättre vård till fler patienter.

En verkligt kundanpassad lösning

Tack vare utbudet och kvaliteten på komponenterna, kan du alltid skapa ett anpassat set till en specifik operation.

Garanterar högsta säkerhet

Alla komponenter och själva förpackningen uppfyller de strikta kraven och rådande standarderna, vilket garanterar patient- och personalsäkerhet.

Expertråd, utbildning och support

Produktspecialister från Mölnlycke Health Care står alltid till förfogande för support, utbildning och rådgivning om effektivitet.

Pålitliga leverans- och logistikalternativ

Leverans och lager anpassade till dina behov, så att du alltid har rätt set när du behöver det.



Jämförelse av total tid med och utan ProcedurePak³ (11 olika set vid totalt 2 785 ingrepp)

Tid i minuter

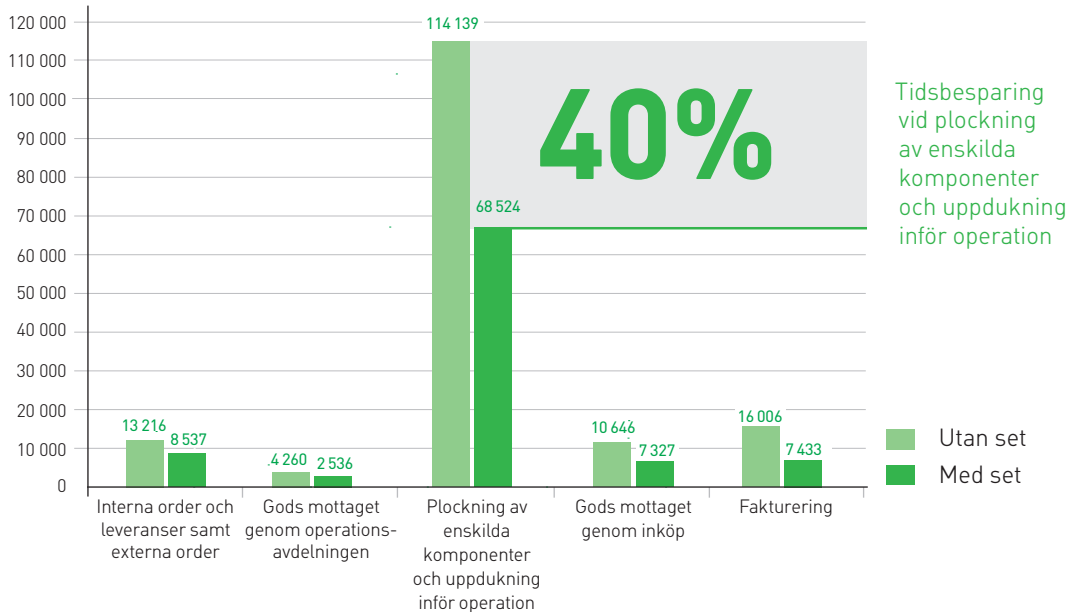

Dokumenterade effektivitetsvinster med ProcedurePak

Slutresultaten från en europeisk studie tyder på betydande effektivitetsvinster, som kan tillskrivas ProcedurePak.³ På ett av sjukhusen användes 11 set för olika ingrepp, totalt 2 785 ingrepp under ett år. De resurser som frigjordes genom tids- och kostnadsbesparing samt processoptimering innebar 500 fler ingrepp än året innan, vilket betyder en ökning med 18%. På ett annat sjukhus ökade antalet operationer med 37,5%, från 40 till 55 operationer per dag. Resultaten var en kombinerad effekt av tidsbesparingar, processförändringar och arbete i två parallella operationssalar, vilket var möjligt med ProcedurePak från Mölnlycke Health Care.

Några av de effekter som observerats efter implementation av ProcedurePak:

- Effektivare användning av operationssalen
- Övertidstimarna kunde minimeras
- Mer fokus på de uppgifter som är viktiga i perioperativ vård
- Kvalitetsförbättringar som en följd av att stressen minskade och att man tog hänsyn till rasterna
- Förenklad process reducerar risk och kostnad för misstag



ProcedurePak[®] kit och set för mindre ingrepp

Vi förstår din vardag. Den dialog vi för med vårdpersonalen hjälper oss att förstå vilka utmaningar du ställs inför varje dag. Med våra set och kit för mindre ingrepp, kan vi hjälpa dig på olika sätt.

Våra expertområden för utveckling av kit och set för mindre ingrepp omfattar: anestesi, kateterisering, obstetrik, perfusion och IV-behandling, hemodialys, aseptisk hudtvätt, suturering, sårvård/omläggning och mer specifika exempel som kit för biopsier, fostervattensprov och spiralborttagning bara för att nämna några exempel.

Samtliga av våra specialdesignade komponenter är noggrant utvalda från leverantörer och erbjuder bästa kostnads-effektivitet. I vårt sortiment finns ett flertal unika komponenter av vår egen design som vi har utvecklat i nära samarbete med våra kunder i enlighet med deras speciella behov.

Personalen på Mölnlycke Health Care har ett nära samarbete med vårdpersonalen. Vi har den expertis och insyn som krävs för att utveckla kundanpassade lösningar och kan stödja dig på ett snabbt och flexibelt sätt när du behöver hjälp.

Alla kan dra nytta av vår omfattande erfarenhet och expertis vid utveckling och tillverkning av kit och set. Våra lösningar är utformade utifrån en djupgående förståelse för de ingrepp där de ska användas. Varje detalj i ingreppen analyseras och lösningen är specialanpassad för att på effektivaste sätt uppfylla dina behov.



BARRIER® uppdukningsmaterial

Samtliga produkter och lösningar inom BARRIER uppdukningsmaterial är utvecklade och utformade för att underlätta det dagliga arbetet i operationssalen.

Tack vare ett omfattande utbud av ingreppsanpassade produkter kan BARRIER erbjuda innovativa produktlösningar, som dessutom är utformade för bästa tänkbara kombination av skydd och funktionalitet.

BARRIER uppdukningsmaterial är utformat för att garantera bästa tänk-

bara patientsäkerhet och har ett optimalt skydd mot mikrobiell kontaminering. Effektiv infektionskontroll uppnås genom impermeabelt material, och effektiv vätskekontroll uppnås genom absorption eller vätskeuppsamlingspåsar – vilket ger ett torrare arbetsområde. Vårt intresse för detaljer garanterar också att alla vikningar är utformade för bästa tänkbara aseptiska hantering och enkel applicering.

BARRIER-sortimentet levereras tillsammans med bästa tillgängliga service

och support inklusive både utbildning för optimal användning och skräddarsydda leverans- och logistiklösningar, alla anpassade till användarens behov.

BARRIER är ledande inom Europa på uppdukningsmaterial för engångsbruk och idag sätter vi standarden med ett sortiment som uppfyller de olika behoven i operationssalen. Både Mölnlycke Health Care och BARRIER-produkterna har ett starkt engagemang för vårdpersonalen och de patienter som genomgår behandling.

UNIVERSALSET BASIC 6/12 698900

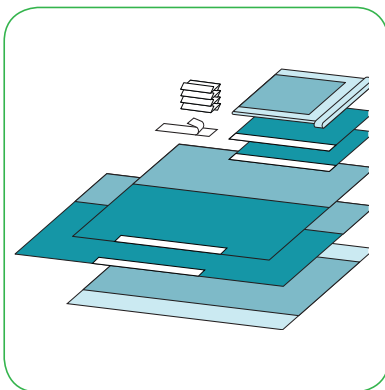

Antal Beskrivning

- 1 Assistansbordspåse, 79x145cm, absorptionsyta 65x85cm
- 4 Cellduk, 18x25cm
- 1 OP-tejp, 9x49cm
- 2 Självhäftande OP-handduk, 90x75cm
- 1 Självhäftande OP-lakan, 175x175cm
- 1 Självhäftande OP-lakan, 240x150cm
- 1 Instrumentbordslakan, 150x190cm, absorptionsyta 75x190cm

UNIVERSALSET PEDIATRIK 6/12 699010

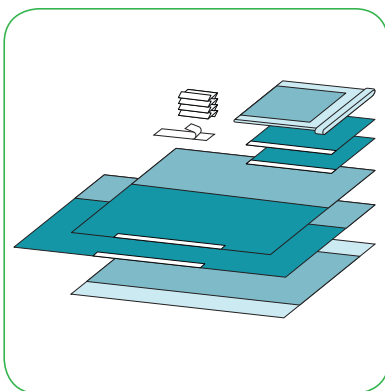

Antal Beskrivning

- 1 Assistansbordspåse, 79x145cm, absorptionsyta 65x85cm
- 4 Cellduk, 18x25cm
- 2 Självhäftande OP-handduk, 75x73cm, häfta 2.5cm
- 1 OP-tejp, 9x49cm
- 1 Självhäftande OP-lakan, 175x173cm, häfta 2.5cm
- 1 Självhäftande OP-lakan, 240x148cm, häfta 2.5cm
- 1 Instrumentbordslakan, 150x190cm, absorptionsyta 75x190cm

UNIVERSALSET STANDARD 6/12 699054

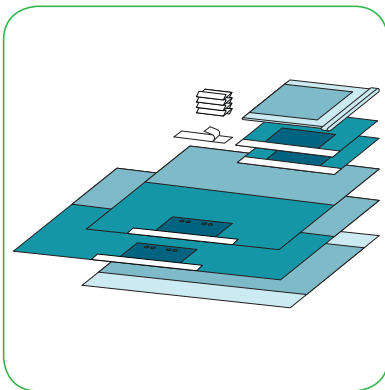

Antal Beskrivning

- 1 Assistansbordspåse, 79x145cm, absorptionsyta 65x85cm
- 2 Självhäftande OP-handduk, 90x75cm, förstärkt
- 4 Cellduk, 18x25cm
- 1 OP-tejp, 9x49cm
- 1 Självhäftande OP-lakan, 175x175cm, förstärkt
- 1 Självhäftande OP-lakan, 240x150cm, förstärkt
- 1 Instrumentbordslakan, 150x190cm, absorptionsyta 75x190cm

UNIVERSALSET STANDARD 7/14 699340

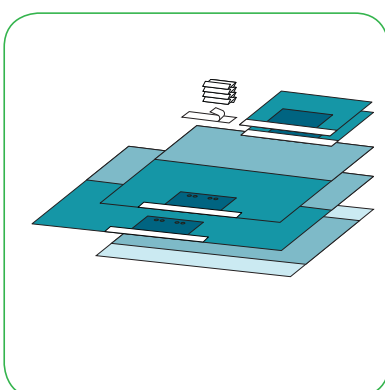

Antal Beskrivning

- 2 Självhäftande OP-handduk, 90x75cm, förstärkt
- 4 Cellduk, 18x25cm
- 1 OP-tejp, 9x49cm
- 1 Självhäftande OP-lakan, 175x175cm, förstärkt
- 1 Självhäftande OP-lakan, 240x150cm, förstärkt
- 1 Instrumentbordslakan, 150x190cm, absorptionsyta 75x190cm

UNIVERSALSET STANDARD

4/8 699600

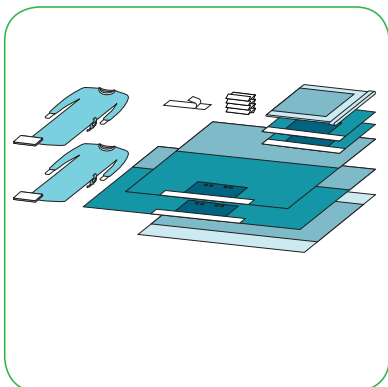

Antal Beskrivning

- 1 Operationsrock, L-L, två handdukar, inslagen
- 1 Assistansbordspåse, 79x145cm, absorptionsyta 65x85cm
- 4 Cellduk, 18x25cm
- 2 Självhäftande OP-handduk, 90x75cm, förstärkt
- 1 Operationsrock, XL-L, två handdukar, inslagen
- 1 OP-tejp, 9x49cm
- 1 Självhäftande OP-lakan, 175x175cm, förstärkt
- 1 Självhäftande OP-lakan, 240x150cm, förstärkt
- 1 Instrumentbordslakan, 150x190cm, absorptionsyta 75x190cm

UNIVERSALSET STANDARD

6/12 699640

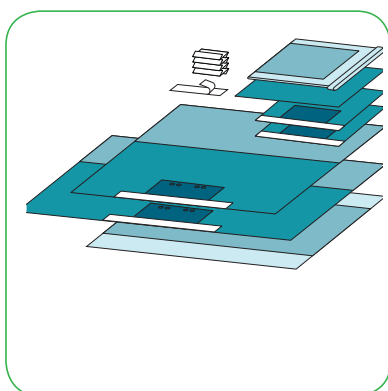

Antal Beskrivning

- 1 Assistansbordspåse, 79x145cm, absorptionsyta 65x85cm
- 1 OP-handduk, 75x90cm
- 4 Cellduk, 18x25cm
- 2 Självhäftande OP-handduk, 75x75cm, förstärkt
- 1 OP-tejp, 9x49cm
- 1 Självhäftande OP-lakan, 175x175cm, förstärkt
- 1 Självhäftande OP-lakan, 240x150cm, förstärkt
- 1 Instrumentbordslakan, 150x190cm, absorptionsyta 75x190cm

UNIVERSALSET STANDARD

4/8 699700

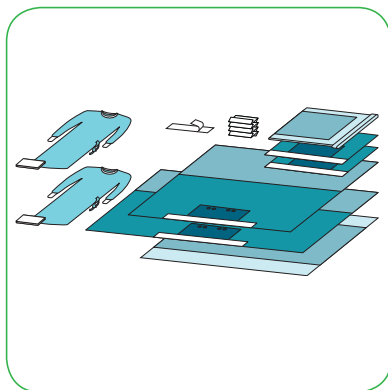

Antal Beskrivning

- 1 Operationsrock, L-L, två handdukar, inslagen
- 1 Assistansbordspåse, 79x145cm, absorptionsyta 65x85cm
- 4 Cellduk, 18x25cm
- 2 Självhäftande OP-handduk, 90x75cm, förstärkt
- 1 Operationsrock, L-L, två handdukar, inslagen
- 1 OP-tejp, 9x49cm
- 1 Självhäftande OP-lakan, 175x175cm, förstärkt
- 1 Självhäftande OP-lakan, 240x150cm, förstärkt
- 1 Instrumentbordslakan, 150x190cm, absorptionsyta 75x190cm

UNIVERSAL SET

5/10 66010

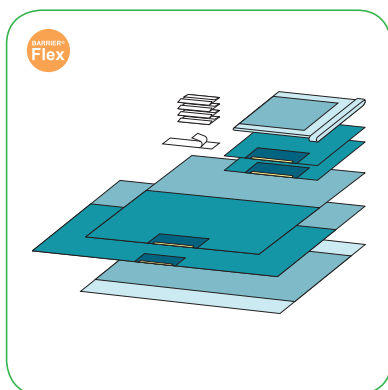

Antal Beskrivning

- 1 Assistansbordspåse 79x145 cm
- 2 OP-handduk med elastiskt självhäftande kanter 90 x 75 cm
- 4 Cellduk 18 x 25 cm
- 1 OP-tejp 9 x 49cm
- 1 OP-lakan med elastiskt självhäftande kanter 175 x 175 cm
- 1 OP-lakan med elastiskt självhäftande kanter 300 x 175 cm
- 1 Instrumentbordslakan 150 x 190 cm, absorptionsyta 75x190 cm

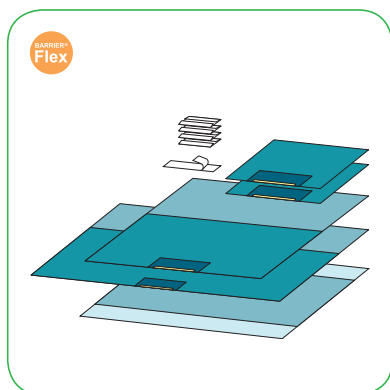
**Antal Beskrivning**

- 2 OP-handduk med elastiskt självhäftande kanter 90 x 75 cm
- 4 Cellduk 18x25 cm
- 1 OP-tejp 9x49cm
- 1 OP-lakan med elastiskt självhäftande kanter 175 x 175 cm
- 1 OP-lakan med elastiskt självhäftande kanter 300 x 175 cm
- 1 Instrumentbordslakan 150 x 190 cm, absorptionsyta 75x190 cm

SLITSLAKAN FÖRSTÄRKT

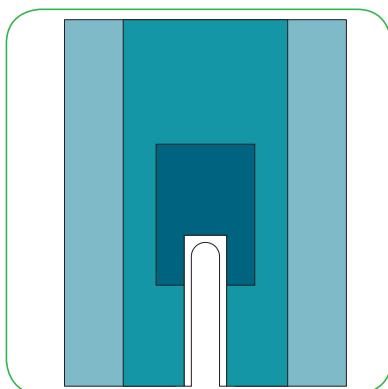

Art. nr.	Beskrivning	Avd./Trp.förp.
60502	Slitslakan, 200x150cm, självhäftande slits 7x65cm, förstärkning 70x100cm	10/40
60503	Slitslakan, 200x260cm, självhäftande slits 7x102cm, förstärkning 70x100cm	14/28
60504	Slitslakan, 200x260cm, självhäftande slits 20x102cm, förstärkning 70x100cm	14/28

SLITSLAKAN UTAN FÖRSTÄRKNING

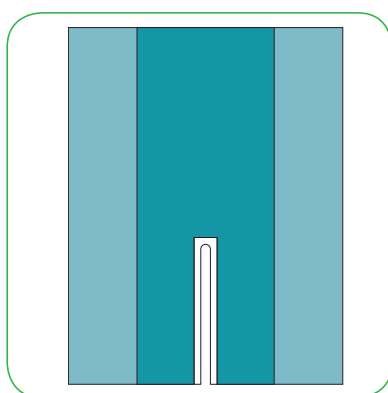

Art. nr.	Beskrivning	Avd./Trp.förp.
778900	Slitslakan, 150x125cm, självhäftande slits 7x45cm	15/60
779300	Slitslakan, 200x260cm, självhäftande slits 7x102cm	13/26

SJÄLVHÄFTANDE OP-LAKAN 3-LAGER

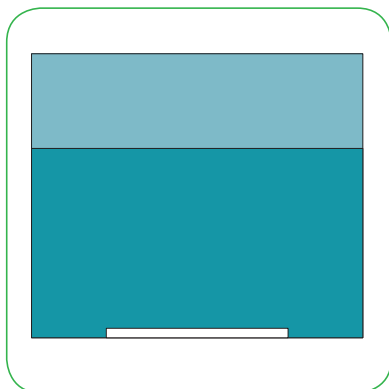

Art. nr.	Beskrivning	Avd./Trp.förp.
777400	Självhäftande OP-lakan, 175x150cm	15/30
777600	Självhäftande OP-lakan, 240x150cm	12/24
778200	Självhäftande OP-lakan, 300x175cm	8/16
920496	Självhäftande OP-lakan, 175x175cm	13/26

SJÄLVHÄFTANDE OP-LAKAN 3-LAGER FÖRSTÄRKT

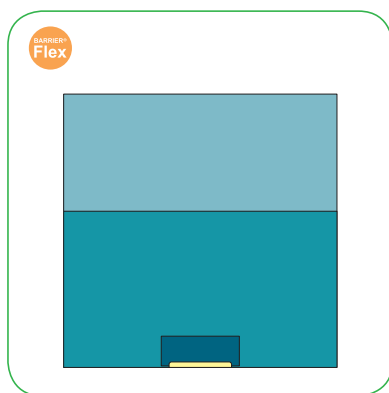

Art. nr.	Beskrivning
66002	OP-lakan med elastiskt självhäftande kanter 175 x 175 cm, BARRIER Flex
66003	OP-lakan med elastiskt självhäftande kanter 300 x 175 cm, BARRIER Flex

OP-LAKAN 3-LAGER

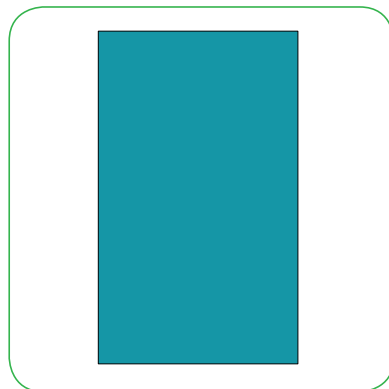

Art. nr.	Beskrivning	Avd./Trp.förp.
777900	OP-lakan, 90x150cm	30/60
778000	OP-lakan, 150x175cm	18/36
778100	OP-lakan, 150x240cm	14/28

UNDERLÄGGSDUK

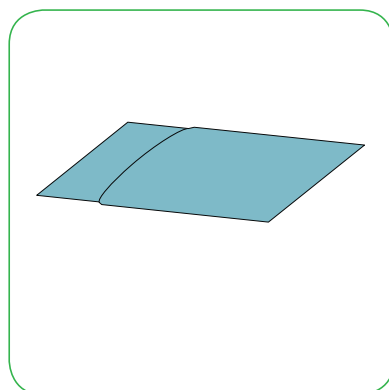

Art. nr.	Beskrivning	Avd./Trp.förp.
828900	Underläggsduk, 75x100cm	40/80
229	Underläggsduk 85x120 med uppsamlingspåse, absorptionsyta 46x30cm, inslagen	18/36

PERINEALDUK

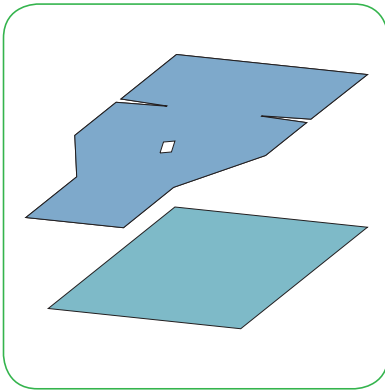

Art. nr.	Beskrivning	Avd./Trp.förp.
706200	Perinealduk, 75x120cm, 8x12cm + Instrumentlakan 75x90cm	23/138

SJÄLVHÄFTANDE ABSORPTIONSDUK

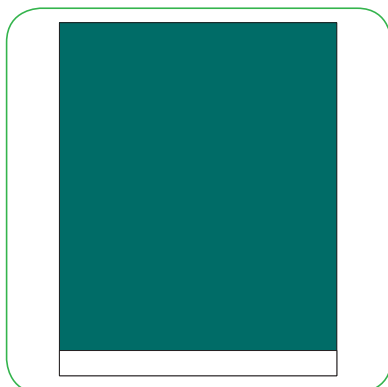

Art. nr.	Beskrivning	Avd./Trp.förp.
706100	Självhäftande absorptionsduk, 55x70cm	40/80

SJÄLVHÄFTANDE OP-HANDDUK 3-LAGER

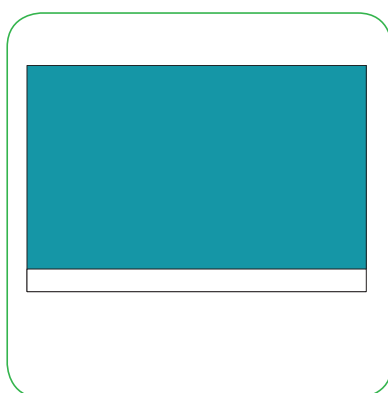

Art. nr.	Beskrivning	Avd./Trp.förp.
706300	Självhäftande OP-handduk 3-lager, 75x50cm	40/240
706400	Självhäftande OP-handduk 3-lager, 50x50cm	50/300
706500	Självhäftande OP-handduk 3-lager, 75x75cm	28/168
706700	Självhäftande OP-handduk 3-lager, 75x100cm	22/132
706900	Självhäftande OP-handduk 3-lager, 100x100cm	43/86
707500	Självhäftande OP-handduk 3-lager, 75x75cm, 2 st	30/180
906677	Självhäftande OP-handduk 3-lager, 90x75cm	28/168

SJÄLVHÄFTANDE OP-HANDDUK 3-LAGER FÖRSTÄRKT

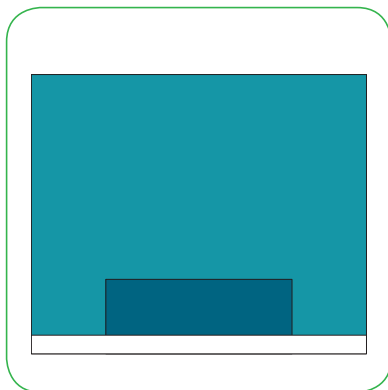

Art. nr.	Beskrivning	Avd./Trp.förp.
706800	Självhäftande OP-handduk 90x75cm, förstärkt	42/84

SJÄLVHÄFTANDE OP-HANDDUK 3-LAGER FÖRSTÄRKT

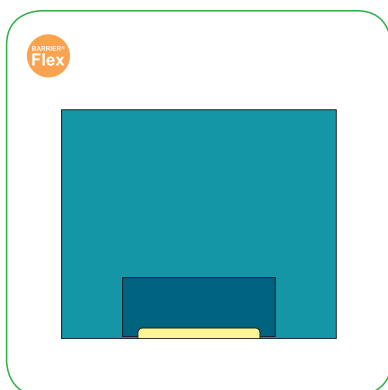

Art. nr.	Beskrivning	Avd./Trp.förp.
66001	OP-handduk med elastiskt självhäftande kanter, 90 x 75 cm, förstärkt	22/132

OP-HANDDUK 3-LAGER

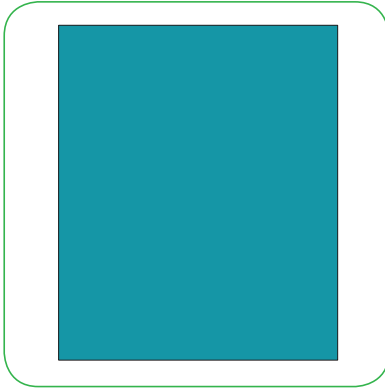

Art. nr.	Beskrivning	Avd./Trp.förp.
700330	OP-handduk 3-lager, 37.5x45cm	120/480
700430	OP-handduk 3-lager, 45x75cm	80/320
700530	OP-handduk 3-lager, 75x90cm	30/180

OP-HANDDUK 2-LAGER

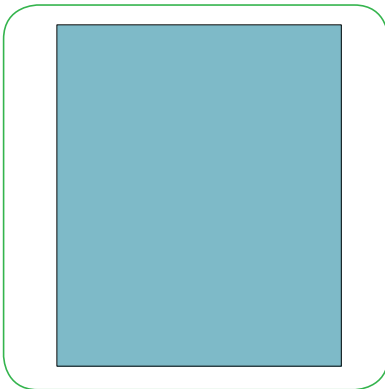

Art. nr.	Beskrivning	Avd./Trp.förp.
800330	OP-handduk 2-lager, 37.5x45cm	160/640
800430	OP-handduk 2-lager, 45x75cm	100/400
800530	OP-handduk 2-lager, 75x90cm	40/240
906834	OP-handduk 2-lager, 50x60cm	120/480

SJÄLVHÄFTANDE HÅLLAKAN

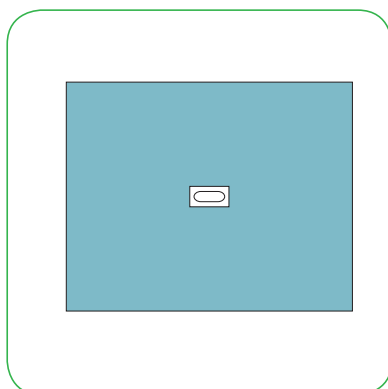

Art. nr.	Beskrivning	Avd./Trp.förp.
706610	Självhäftande hållakan, 100x125cm, hål 11cm, 45cm från toppen	20/120
708840	Självhäftande hållakan, 120x150cm, hål 5x7cm	16/96
708850	Självhäftande hållakan, 150x180cm, hål 5x15cm	20/40
708860	Självhäftande hållakan, 200x240cm, hål 12cm	17/34
708870	Självhäftande hållakan, 200x280cm, hål 15cm, 100cm från toppen	15/30
708880	Självhäftande hållakan, 200x280cm, hål 14x14cm, 124cm från toppen	14/28
906542	Självhäftande hållakan, 75x90cm, hål 6x8cm	40/160
906693	Självhäftande hållakan, 50x60cm, hål 6x8cm	75/300
935569	Självhäftande hållakan, 120x150cm, hål 5x7cm, 65cm från toppen	18/108

FLEXIBELT SJÄLVHÄFTANDE HÅLLAKAN

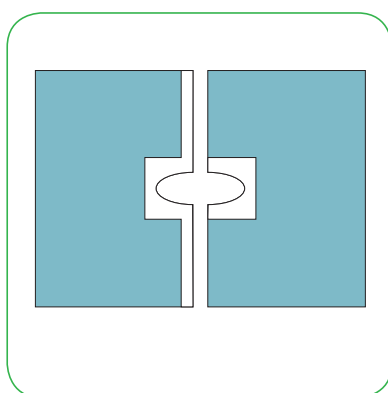

Art. nr.	Beskrivning	Avd./Trp.förp.
706620	Självhäftande hållakan, 2-delad flexibel, 50x75cm	40/240
706630	Självhäftande hållakan, 2-delad flexibel, 75x100cm	30/180

HÅLLAKAN

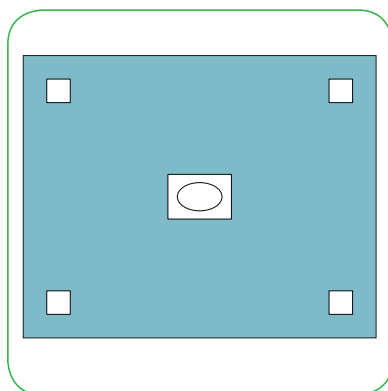

Art. nr.	Beskrivning	Avd./Trp.förp.
906540	Självhäftande hållakan, 60x75cm, hål 6x9.5cm	50/300
915447	Självhäftande hållakan, 75x80cm, hål 6x15cm	36/216

HÅLLAKAN MED INCISIONSFILM

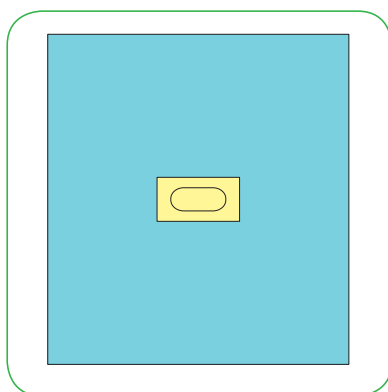

Art. nr.	Beskrivning	Avd./Trp.förp.
1272	Självhäftande hållakan, 104x114cm, incisionsfilm 8x19cm, inslagen	-/29

HÅLLAKAN

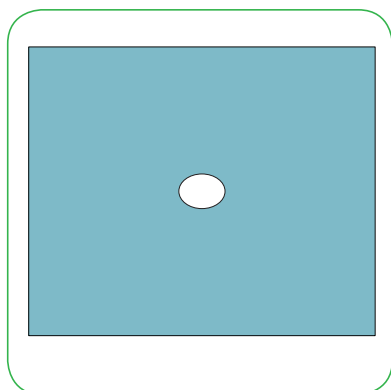

Art. nr.	Beskrivning	Avd./Trp.förp.
906544	Hållakan, 50x60cm, hål 6x8cm	75/300

INCISIONSFILM

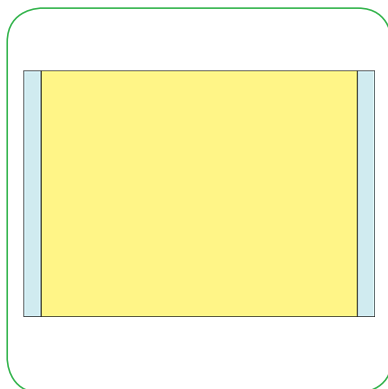

Art. nr.	Beskrivning	Avd./Trp.förp.
801014	Incisionsfilm, 10x14cm	45/180
801526	Incisionsfilm, 15x26cm	30/120
803026	Incisionsfilm, 30x26cm	25/100
804040	Incisionsfilm, 40x40cm	20/80
804526	Incisionsfilm, 45x26cm	20/80
804555	Incisionsfilm, 45x55cm	15/60
805680	Incisionsfilm, 56x80cm	10/40

ANGIOGRAFI RADIALISSET

5/10 698260

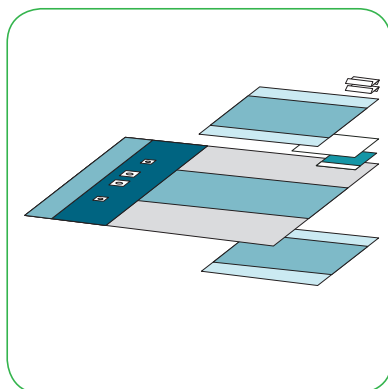

Antal Beskrivning

- 1 Instrumentbordslakan, 150x150cm, absorptionsyta 75x150cm
- 2 Cellduk, 18x25cm
- 1 Absorberande handduk, 56x80cm
- 1 Självhäftande OP-handduk, 50x50cm
- 1 Angiografilakan, 240x330cm, hål 5x7cm (2) och 7x9cm (2)
- 1 Instrumentbordslakan, 150x150cm, absorptionsyta 75x150cm

ANGIOGRAFISET

6/12 904730

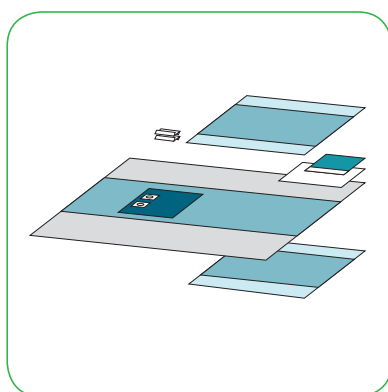

Antal Beskrivning

- 2 Cellduk, 18x25cm
- 1 Instrumentbordslakan, 100x150cm, absorptionsyta 75x150cm
- 1 Absorberande handduk, 56x80cm
- 1 Självhäftande OP-handduk, 50x50cm
- 1 Angiografilakan, 240x370cm, hål 7x10cm (2), förstärkt
- 1 Instrumentbordslakan, 150x150cm, absorptionsyta 75x150cm

ANGIOGRAFISET

3/6 904748

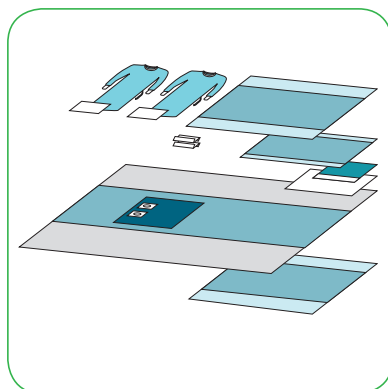

Antal Beskrivning

- 1 Instrumentbordslakan, 150x190cm, absorptionsyta 75x190cm
- 1 Instrumentbordslakan, 100x150cm, absorptionsyta 75x150cm
- 2 Cellduk, 18x25cm
- 1 Operationsrock, L-L
- 1 Operationsrock, XL-L
- 1 Självhäftande OP-handduk, 50x50cm
- 1 Absorberande handduk, 56x80cm
- 1 Angiografilakan, 240x370cm, hål 7x10cm (2), förstärkt
- 1 Instrumentbordslakan, 150x190cm, absorptionsyta 75x190cm

ANGIOGRAFILAKAN FERMORALIS

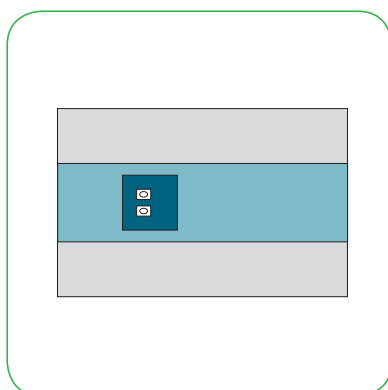

Art. nr.	Beskrivning	Avd./Trp.förp.
828300	Angiografilakan, 240x370cm, hål 7x10cm, 2, förstärkt	9/18

AKUT AORTASET

3/6 669600

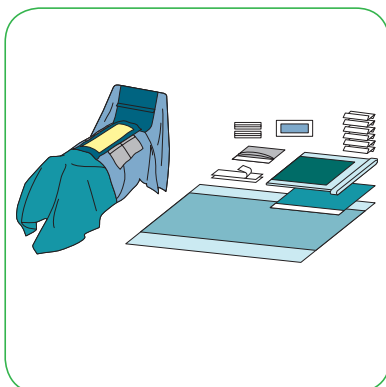

Antal Beskrivning

- 1 Förstärkt assistansbordspåse, 79x145cm, absorptionsyta 65x85cm
- 1 Genitalduk, 18x40cm
- 6 Cellduk, 18x25cm
- 2 Slanghållare, 2.5x30cm, självhäftande
- 1 Självhäftande OP-handduk, 75x75cm
- 1 Defibrillatorpåse, 33x38cm
- 2 OP-tejp, 9x49cm
- 1 Akut thoraxlakan, 200/300x340cm, incisionsfilm 37x65cm
- 1 Instrumentbordslakan, 150x240cm, absorptionsyta 75x240cm

THORAXSET

3/6 694640

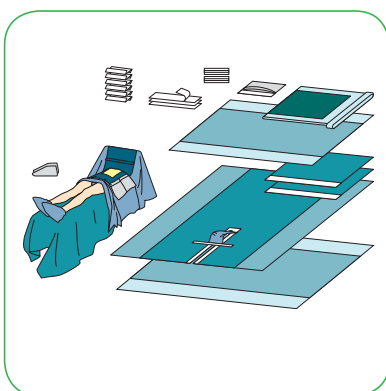

Antal Beskrivning

- 1 Förstärkt assistansbordspåse, 79x145cm, absorptionsyta 65x85cm
- 6 Cellduk, 18x25cm
- 1 Instrumentbordslakan, 150x190cm, absorptionsyta 75x190cm
- 1 Defibrillatorpåse, 33x38cm
- 2 Slanghållare, 2.5x30cm, självhäftande
- 3 OP-tejp, 9x49cm
- 2 Fotskydd, 36x28cm
- 2 Fotskydd, 36x28cm
- 2 Självhäftande OP-handduk, 75x75cm
- 1 Slitslakan med genitalduk, 200x260cm, självhäftande slits 20x102cm
- 1 Thoraxlakan, 200/300x330cm, incisionsfilm 32x40cm
- 1 Instrumentbordslakan, 150x240cm, absorptionsyta 75x240cm

SLITSLAKAN MED GENITALDUK

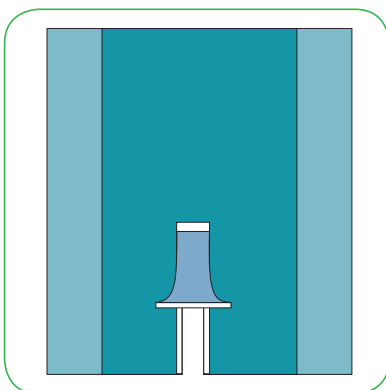

Art. nr.	Beskrivning	Avd./Trp.förp.
824700	Slitslakan med genitalduk, 200x260cm, självhäftande slits 20x102cm	15/30

THORAXLAKAN

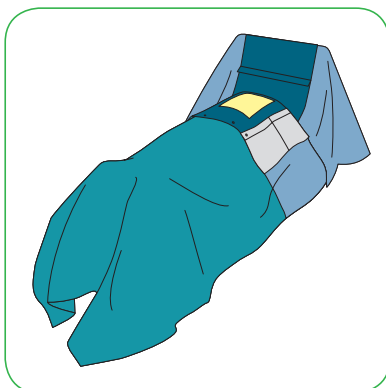

Art. nr.	Beskrivning	Avd./Trp.förp.
824600	Thoraxlakan, 200/300x330cm, incisionsfilm 32x40cm	7/14

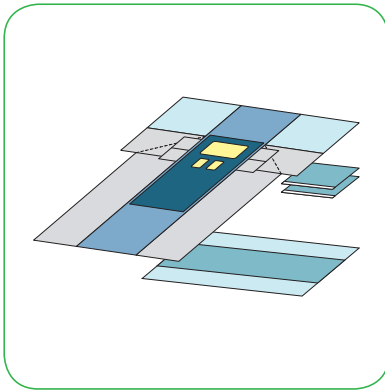

Antal Beskrivning

- 1 Hybridlakan Kardiovaskulär 240/300x450 cm,
incisionsfilm 60x40 cm och 15x27 cm²,
2 Självhäftande handdukar 75x75cm
- 1 Instrumentbordslakan 150x190 cm,
absorptionsyta 75x190 cm

ENT-SET

7/14 65000

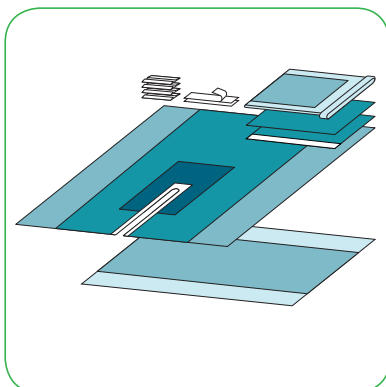

Antal Beskrivning

- 1 Assistansbordspåse, 79x145cm, absorptionsyta 65x85cm
- 4 Cellduk, 18x25cm
- 2 OP-tejp, 9x49cm
- 1 OP-handduk, 75x90cm
- 1 Självhäftande OP-handduk, 90x75cm
- 1 Slitslakan, 150x260cm, självhäftande slits 7x65cm, förstärkt
- 1 Instrumentbordslakan, 150x190cm, absorptionsyta 75x190cm

DENTALSET

23/46 306480

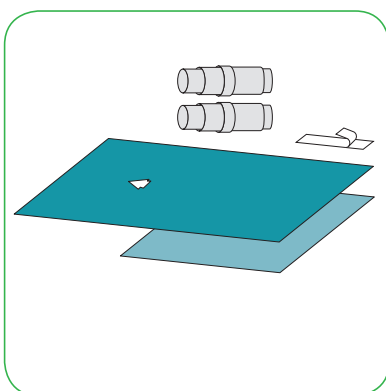

Antal Beskrivning

- 2 Slang/Kameraskydd, 8x120cm, enkel topp
- 1 OP-tejp, 9x24.5cm
- 1 Hållakan, 100x150cm, hål 13x9.5cm
- 1 Instrumentbordslakan, 75x100cm

DENTALSET

14/28 694000

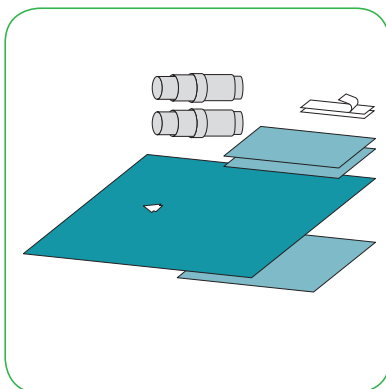

Antal Beskrivning

- 2 OP-tejp, 9x24.5cm
- 2 Slang/Kameraskydd, 8x120cm, enkel topp
- 2 OP-handduk 2-lager, 45x75cm
- 1 Hållakan, 150x150cm, hål 10x14cm
- 1 Instrumentbordslakan, 75x100cm

ENT-SET

7/14 697000

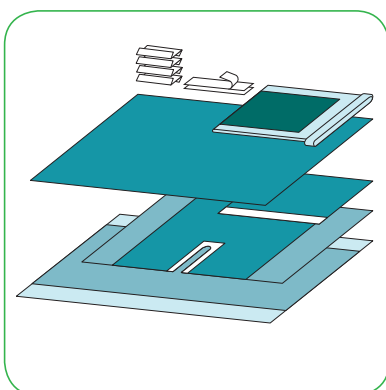

Antal Beskrivning

- 1 Förstärkt assistansbordspåse, 79x145cm, absorptionsyta 65x85cm
- 4 Cellduk, 18x25cm
- 1 OP-lakan, 150x175cm
- 1 Självhäftande OP-handduk, 75x75cm
- 2 OP-tejp, 9x49cm
- 1 Slitslakan, 150x125cm, självhäftande slits 7x45cm
- 1 Instrumentbordslakan, 150x190cm, absorptionsyta 75x190cm

HUVUDSET

6/12 696940

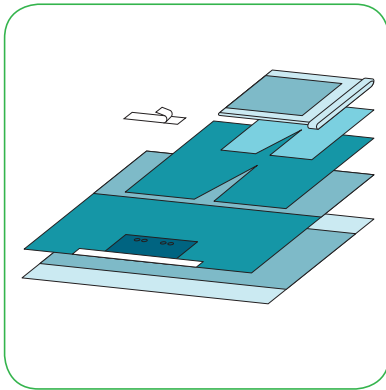

Antal	Beskrivning
1	Assistansbordspåse, 79x145cm, absorptionsyta 65x85cm
1	OP-tejp, 9x49cm
1	Huvudlakan, 150x175cm, turban 106x103cm + 1 OP-tejp 9x49cm
1	Självhäftande OP-lakan, 175x175cm, förstärkt
1	Instrumentbordslakan, 150x190cm, absorptionsyta 75x190cm

HUVUDLAKAN

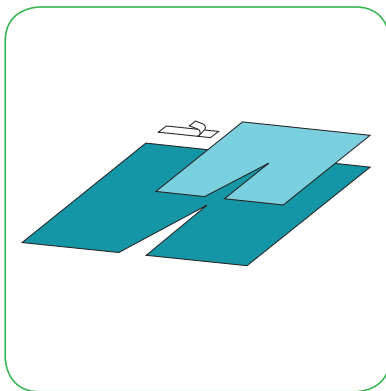

Art. nr.	Beskrivning	Avd./Trp.förp.
826900	Huvudlakan, 150x175cm, 106x103cm + 1 OP-tejp, 9x49cm	18/36

LAPAROSKOPISET ABDOMINO-PERINEAL 5/10 694240

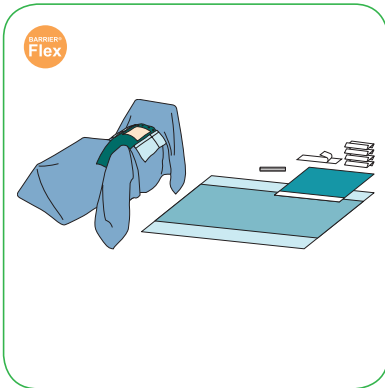

Antal Beskrivning

- 4 Cellduk, 18x25cm
- 1 OP-tejp, 9x49cm
- 1 Slanghållare, 2.5x30cm, självhäftande
- 1 Självhäftande OP-handduk, 75x75cm
- 1 Laparoskopilakan, 250/175/270x260cm, självhäftande hål 25x30cm och hål 13x24cm
- 1 Instrumentbordslakan, 150x190cm, absorptionsyta 75x190cm

SLITSLAKANSET 5/10 60620

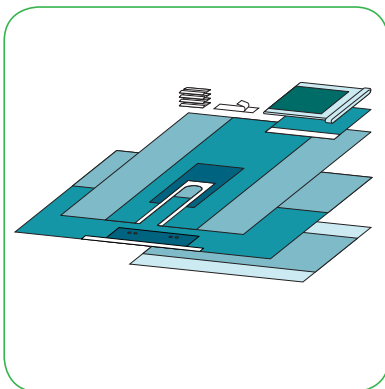

Antal Beskrivning

- 1 Förstärkt assistansbordspåse, 79x145cm, absorptionsyta 65x85cm
- 4 Cellduk, 18x25cm
- 1 OP-tejp, 9x49cm
- 1 Självhäftande OP-handduk, 90x75cm
- 1 Slitslakan, 200x260cm, självhäftande slits 20x102cm, förstärkt
- 1 Självhäftande OP-lakan, 240x175cm, förstärkt
- 1 Instrumentbordslakan, 150x190cm, absorptionsyta 75x190cm

LAPAROSKOPISET, OBESITASKIRURGI 5/10 61450

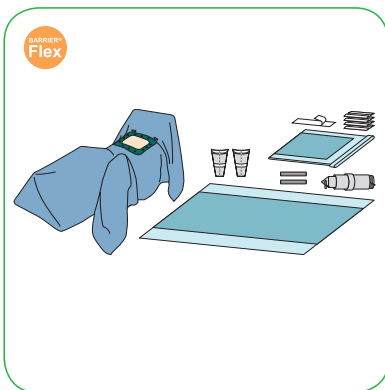

Antal Beskrivning

- 1 Assistansbordspåse, 79x145cm, absorptionsyta 65x85cm
- 4 Cellduk, 18x25cm
- 1 OP-tejp, 9x49cm
- 2 Slanghållare, 2.5x30cm, självhäftande
- 1 Kameraskydd, 13x244cm, perforerad topp
- 2 Instrumentficka, 25x40cm, självhäftande
- 1 Laparoskopilakan, 280/230/270x335cm, självhäftande hål 32x42cm
- 1 Instrumentbordslakan, 150x190cm, absorptionsyta 75x190cm

LAPAROTOMILAKAN

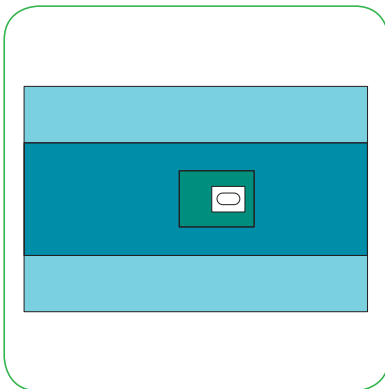

Art. nr.	Beskrivning	Avd./Trp.förp.
825000	Laparotomilakan, 200x315cm, självhäftande hål 11x22cm, förstärkt	12/24

GYNEKOLOGI/CYSTOSKOPISET

11/22 696110

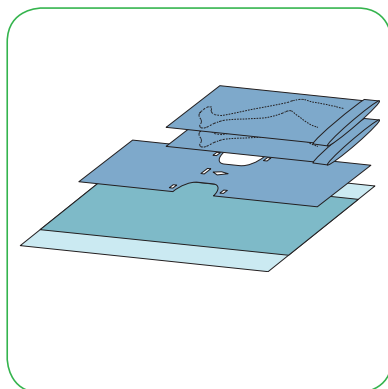

Antal Beskrivning

- 2 Benskydd, 75x120cm
- 1 Hållakan, 75x175cm, hål 9x15cm
- 1 Instrumentbordslakan, 150x190cm, absorptionsyta 75x190cm

GYNEKOLOGI/LAPAROSKOPISET

7/14 696600

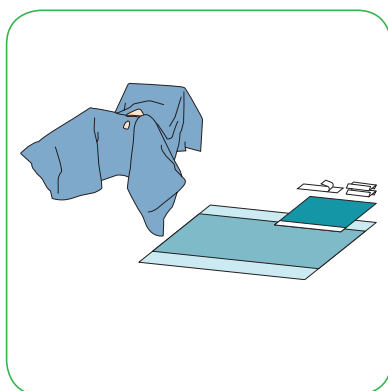

Antal Beskrivning

- 2 Cellduk, 18x25cm
- 1 OP-tejp, 9x49cm
- 1 Självhäftande OP-handduk, 75x75cm
- 1 Laparoskopilakan, 250/270x275cm med benskydd, självhäftande hål 26x20cm och hål 7.5x13cm
- 1 Instrumentbordslakan, 150x190cm, absorptionsyta 75x190cm

GYNEKOLOGISET

8/16 696700

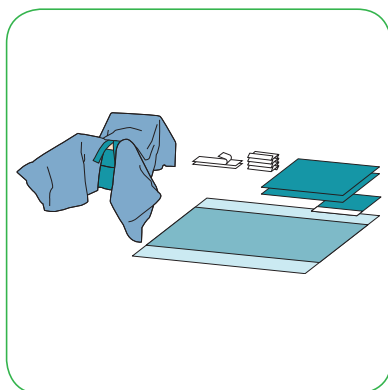

Antal Beskrivning

- 4 Cellduk, 18x25cm
- 2 OP-handduk, 75x90cm
- 1 Självhäftande OP-handduk, 50x50cm
- 2 OP-tejp, 9x49cm
- 1 Litotomilakan med benskydd, 150x235cm
- 1 Instrumentbordslakan, 150x190cm, absorptionsyta 75x190cm

GYNEKOLOGISET

7/14 888112

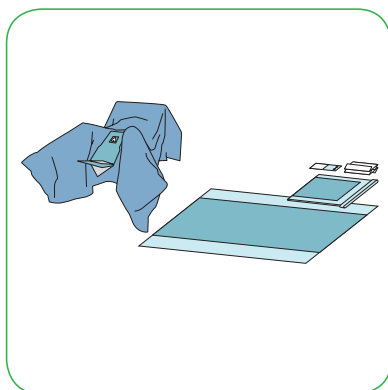

Antal Beskrivning

- 1 Assistsansbordspåse, 79x145cm, absorptionsyta 65x85cm
- 2 Cellduk, 18x25cm
- 1 Slanghållare, 9x18cm, självhäftande
- 1 Gynekologilakan med uppsamlingspåse, 60x116cm, hål 8x11cm
- 1 Patientlakan med benskydd, 200/270x215cm
- 1 Instrumentbordslakan, 150x190cm, absorptionsyta 75x190cm

GYNEKOLOGISET

7/14 888113

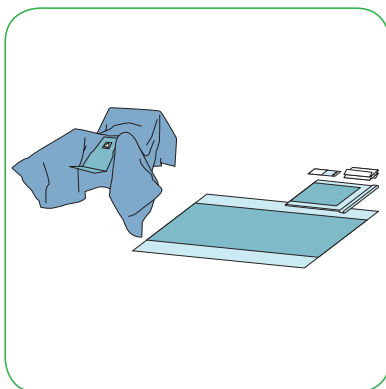

Antal Beskrivning

- 1 Assistansbordspåse, 79x145cm, absorptionsyta 65x85cm
- 2 Cellduk, 18x25cm
- 1 Slanghållare, 9x18cm, självhäftande
- 1 Gynekologilakan, 60x116cm, hål 8x11cm
- 1 Patientlakan med benskydd, 200/270x215cm
- 1 Instrumentbordslakan, 150x190cm, absorptionsyta 75x190cm

GYNEKOLOGISET

7/14 888212

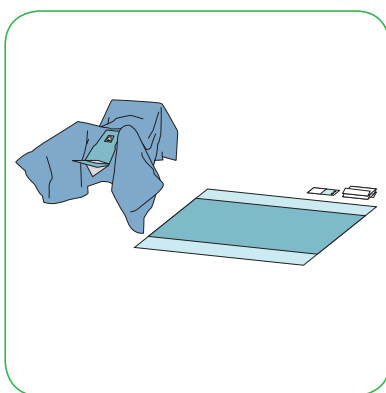

Antal Beskrivning

- 2 Cellduk, 18x25cm
- 1 Slanghållare, 9x18cm, självhäftande
- 1 Gynekologilakan, 60x116cm med uppsamlingspåse, hål 8x11cm
- 1 Patientlakan med benskydd, 200/270x215cm,
- 1 Instrumentbordslakan, 150x190cm, absorptionsyta 75x190cm

GYNEKOLOGI/CYSTOSKOPISET

10/20 902496

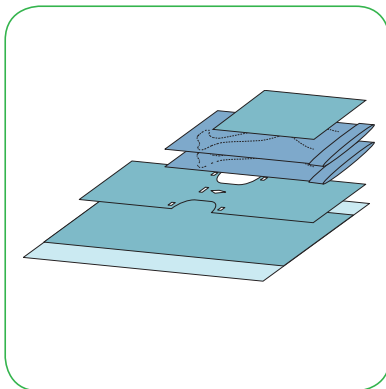

Antal Beskrivning

- 1 Underläggsduk, 75x100cm
- 2 Benskydd, 75x120cm
- 1 Cystoskopilakan, 75x175cm, hål 9x15cm
- 1 Instrumentbordslakan, 150x190cm, absorptionsyta 75x190cm

GYNEKOLOGI/LAPAROSKOPISET

5/10 903020

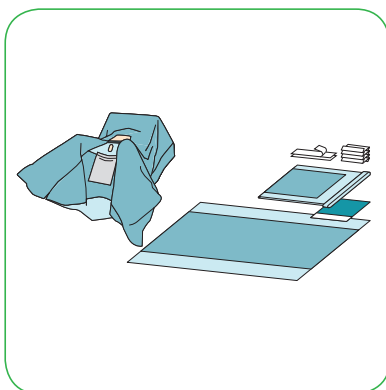

Antal Beskrivning

- 1 Assistansbordspåse, 79x145cm, absorptionsyta 65x85cm
- 4 Cellduk, 18x25cm
- 1 OP-tejp, 9x49cm
- 1 Självhäftande OP-handduk, 50x50cm
- 1 Laparoskopilakan, 200x320cm med benskydd, självhäftande hål 25x20cm och hål 6x15cm
- 1 Instrumentbordslakan, 150x190cm, absorptionsyta 75x190cm

UROLOGI/GYNEKOLOGISET

5/10 905020

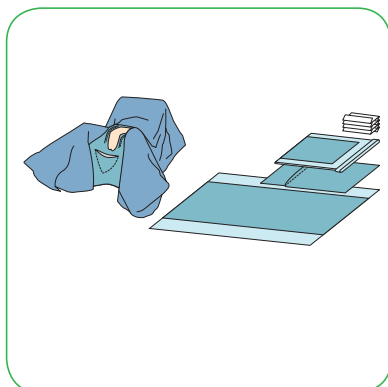

Antal Beskrivning

- 1 Assistansbordspåse, 79x145cm, absorptionsyta 65x85cm
- 1 Underläggsduk, 75x100cm
- 4 Cellduk, 18x25cm
- 1 Urologi/Gynekologilakan, 200/355x295cm, hål 17/8x28cm
- 1 Instrumentbordslakan, 150x190cm, absorptionsyta 75x190cm

GYNEKOLOGISET

8/16 925982

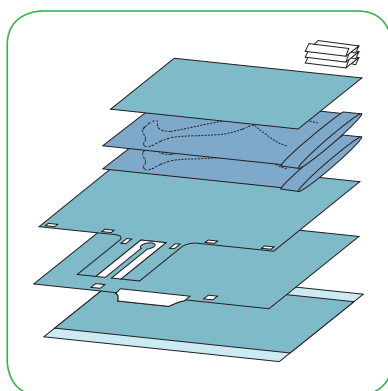

Antal Beskrivning

- 3 Cellduk, 18x25cm
- 1 OP-handduk 2-lager, 75x120cm
- 2 Benskydd, 75x120cm
- 1 Nedre gynlakan, 140x150cm
- 1 Övre gynlakan, 115x150cm
- 1 Instrumentbordslakan, 150x150cm, absorptionsyta 75x150cm

GYNEKOLOGISET

8/16 925984

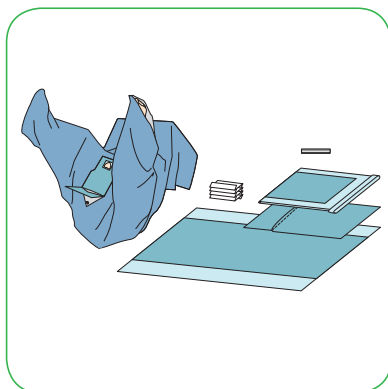

Antal Beskrivning

- 1 Slanghållare, 2.5x30cm, självhäftande
- 1 Assistansbordspåse, 79x145cm, absorptionsyta 65x85cm
- 4 Cellduk, 18x25cm
- 1 Underläggsduk, 75x100cm
- 1 Gynekologilakan, 200/270x280cm, hål 8x11cm
- 1 Instrumentbordslakan, 150x190cm, absorptionsyta 75x190cm

GYNEKOLOGI/LAPAROSKOPIILAKAN

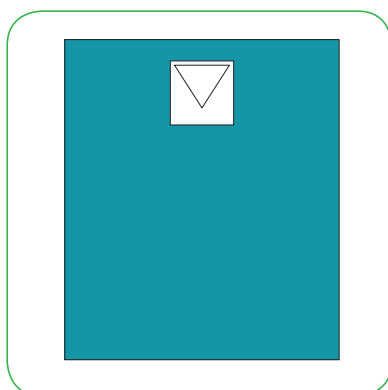

Art. nr.	Beskrivning	Avd./Trp.förp.
903005	Laparoskopilakan, 200x300cm, triangulärt självhäftande hål, 18x21cm	12/24

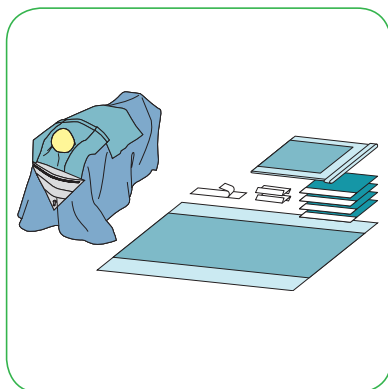
**Antal Beskrivning**

- | | |
|---|--|
| 1 | Assistansbordspåse, 79x145cm, absorptionsyta 65x85cm |
| 2 | Cellduk, 18x25cm |
| 1 | OP-tejp, 9x49cm |
| 4 | Självhäftande OP-handduk, 50x50cm |
| 1 | Neurolakan, 230x290cm, incisionsfilm 30x20cm |
| 1 | Instrumentbordslakan, 150x190cm, absorptionsyta 75x190cm |

SECTIOSET

4/8 694135

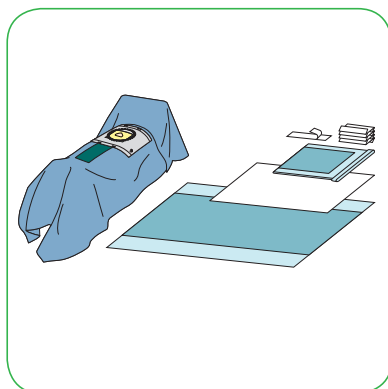

Antal Beskrivning

- 1 Assistansbordspåse, 79x145cm, absorptionsyta 65x85cm
- 4 Cellduk, 18x25cm
- 1 OP-tejp, 9x49cm
- 1 Babyfilt, 90x120cm
- 1 Sectiolakan, 175/250x300cm, incisionsfilm 38x32cm, hål 18x16cm
- 1 Instrumentbordslakan, 150x190cm, absorptionsyta 75x190cm

SECTIOSET

4/8 903328

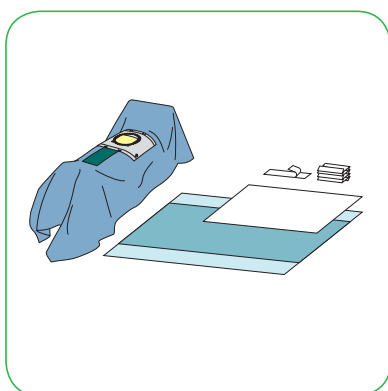

Antal Beskrivning

- 4 Cellduk, 18x25cm
- 1 OP-tejp, 9x49cm
- 1 Babyfilt, 90x120cm
- 1 Sectiolakan, 230x330cm, incisionsfilm 38x32cm
- 1 Instrumentbordslakan, 150x190cm, absorptionsyta 75x190cm

SECTIOSET

4/8 903355

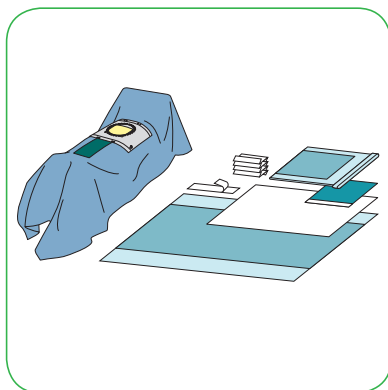

Antal Beskrivning

- 1 Assistansbordspåse, 79x145cm, absorptionsyta 65x85cm
- 4 Cellduk, 18x25cm
- 1 OP-tejp, 9x49cm
- 1 Självhäftande OP-handduk, 50x50cm
- 1 Babyfilt, 90x120cm
- 1 Sectiolakan, 175/250x300cm, vikt på längden, incisionsfilm, 38x32cm
- 1 Instrumentbordslakan, 150x190cm, absorptionsyta 75x190cm

SECTIOSET

2/4 903440

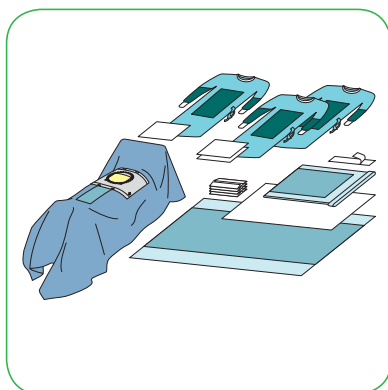

Antal Beskrivning

- 1 Operationsrock förstärkt, L-L
- 1 Assistansbordspåse, 79x145cm, absorptionsyta 65x85cm
- 4 Cellduk, 18x25cm
- 1 OP-tejp, 9x49cm
- 1 Babyfilt, 90x120cm
- 1 Sectiolakan, 175/250x300cm, incisionsfilm 38x32cm
- 1 Operationsrock förstärkt, XL-L
- 1 Operationsrock förstärkt, L-L
- 1 Instrumentbordslakan, 150x190cm, absorptionsyta 75x190cm

FÖRLOSSNINGSET

5/20 904383

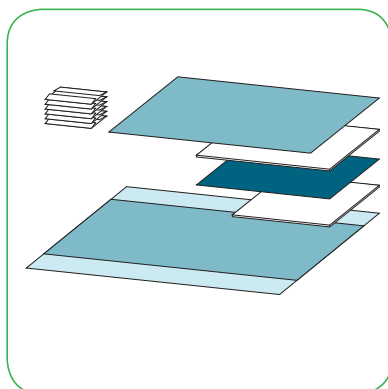

Antal Beskrivning

- 1 OP-handduk 2-lager, 75x120cm
- 1 Underläggsduk, 60x90cm
- 1 Absorberande handduk, 56x80cm
- 6 Cellduk, 18x26cm
- 1 Underläggsduk, 60x60cm
- 1 Instrumentbordslakan, 100x150cm, absorptionsyta 75x150cm

FÖRLOSSNINGSET

5/20 914341

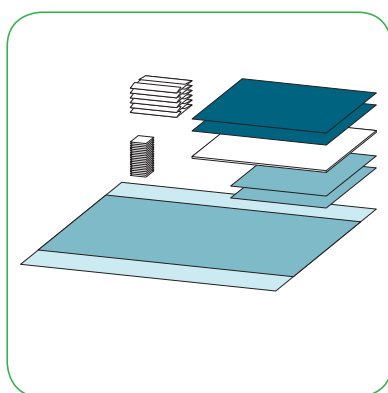

Antal Beskrivning

- 2 Absorberande handduk, 56x80cm
- 1 Underläggsduk, 60x90cm
- 6 Cellduk, 18x26cm
- 2 OP-handduk 2-lager, 50x60cm
- 20 Nonwoven kompress, 10x10cm
- 1 Instrumentbordslakan, 100x150cm, absorptionsyta 75x150cm

ÖGONSET 16/32 903163

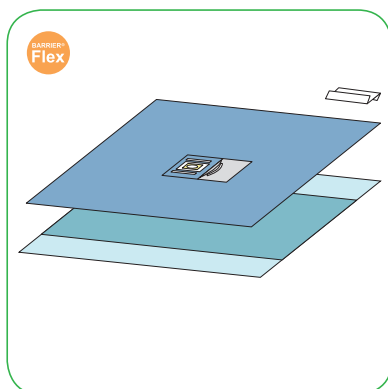

Antal	Beskrivning
1	Cellduk, 18x25cm
1	Ögonlakan med uppsamlingspåse, 140x150cm, incisionsfilm 8x10cm, hål 3.5x6,5cm
1	Instrumentbordslakan, 150x150cm, absorptionsyta 75x150cm

ÖGONSET 16/32 903167

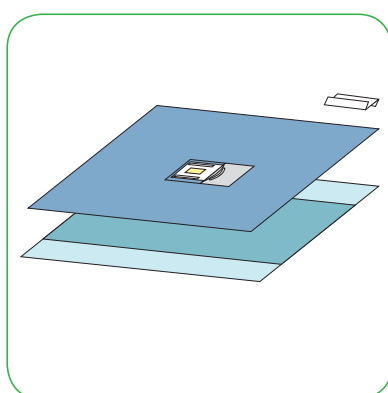

Antal	Beskrivning
1	Cellduk, 18x25cm
1	Ögonlakan med uppsamlingspåse, 140x150cm, incisionsfilm 8x10cm
1	Instrumentbordslakan, 150x150cm, absorptionsyta 75x150cm

ÖGONSET 16/32 903286

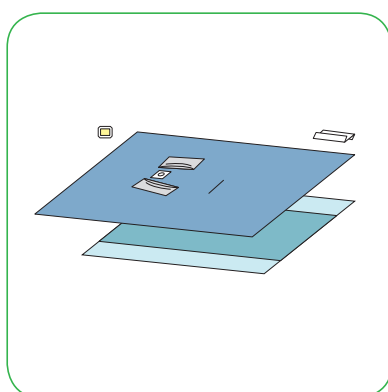

Antal	Beskrivning
1	Cellduk, 18x25cm
1	Incisionslakan, 10x12cm
1	Ögonlakan med uppsamlingspåsar, 150x180cm, självhäftande hål 5x7cm
1	Instrumentbordslakan, 150x150cm, absorptionsyta 75x150cm

ÖGONSET 15/30 915322

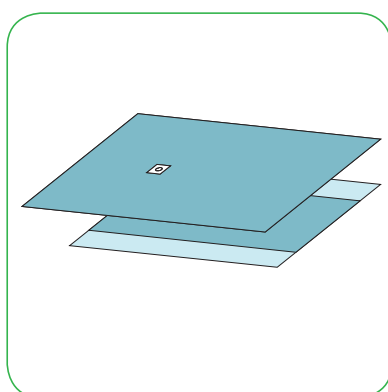

Antal	Beskrivning
1	Självhäftande hållakan, 150x180cm, hål 5x7cm
1	Instrumentbordslakan, 150x150cm, absorptionsyta 75x150cm

ÖGONSET

-/7 8005511

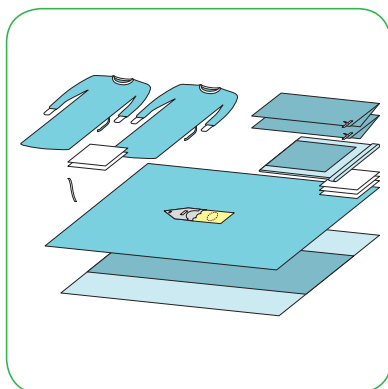

ÖGONLAKAN

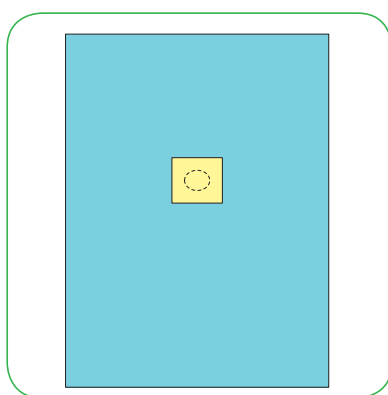

Art. nr.	Beskrivning	Avd./Trp.förp.
80057565	Ögonlakan, 104x140cm, incisionsfilm 10x8cm, inslagen	-/35

ÖGONLAKAN MED UPSAMLINGSPÅSE + DRÄNAGE

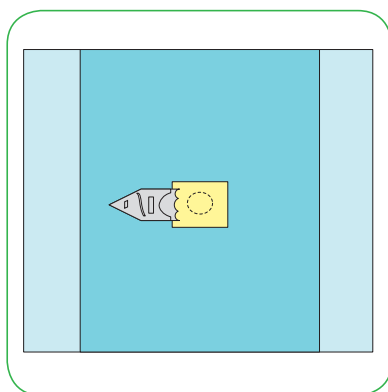

Art. nr.	Beskrivning	Avd./Trp.förp.
80051411	Ögonlakan med uppsamlingspåse + dränage, 155x146cm, incisionsfilm 8x9.5cm, + ögondränage 0.3x20cm, inslagen	1/22

ÖGONLAKAN MED UPSAMLINGSPÅSAR + INCISIONSFILM

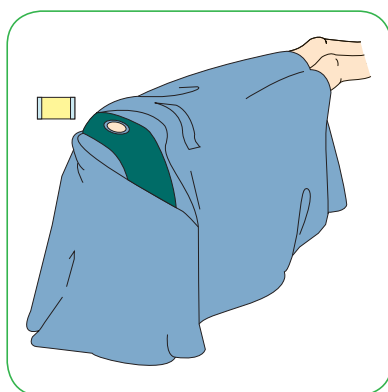

Art. nr.	Beskrivning	Avd./Trp.förp.
824400	Ögonlakan med uppsamlingspåsar + incisionsfilm, 150x165cm, självhäftande hål 8cm, separat incisionsfilm 15x20cm	16/32

AXELSET

4/8 60001

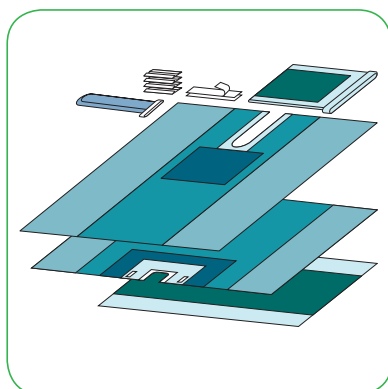

Antal Beskrivning

- 1 Förstärkt assistansbordspåse, 79x145cm, absorptionsyta 65x85cm
- 4 Cellduk, 18x25cm
- 1 Slitslakan nedre axel, 230x295cm, slits 10x70cm
- 1 Ortopedistrumpa, 22x75cm
- 2 OP-tejp, 9x49cm
- 1 Slitslakan axel, 240x170cm, slits 15x45cm
- 1 Förstärkt instrumentbordslakan, 150x190cm, absorptionsyta 75x190cm

AXELSET MED UPPSAMLINGSPÅSE

4/8 60002

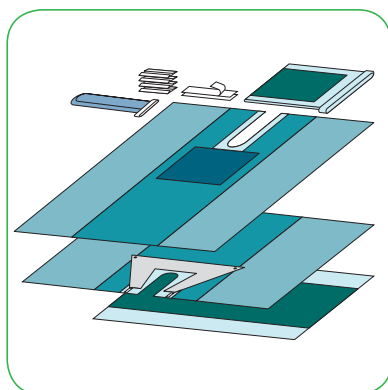

Antal Beskrivning

- 1 Förstärkt assistansbordspåse, 79x145cm, absorptionsyta 65x85cm
- 4 Cellduk, 18x25cm
- 1 Nedre slitslakan, axel, 230x295cm, slits 10x70cm
- 1 Ortopedistrumpa, 22x75cm
- 2 OP-tejp, 9x49cm
- 1 Slitslakan axel med uppsamlingspåse, 240x170cm, slits 15x45cm
- 1 Förstärkt instrumentbordslakan, 150x190cm, absorptionsyta 75x190cm

AXELSET FÖR HALVSITTANDE POSITION

4/8 60003

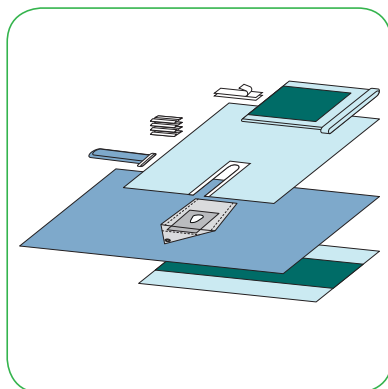

Antal Beskrivning

- 1 Förstärkt assistansbordspåse, 79x145cm, absorptionsyta 65x85cm
- 4 Cellduk, 18x25cm
- 1 Slitslakan (plast), 152x193cm, självhäftande slits 15x61cm
- 1 Ortopedistrumpa, 22x75cm
- 2 OP-tejp, 9x49cm
- 1 Axellakan, halvsittande position, 400x240cm, hål 10x10cm
- 1 Förstärkt instrumentbordslakan, 150x190cm, absorptionsyta 75x190cm

KNÄATROSKOPISET

5/10 60101

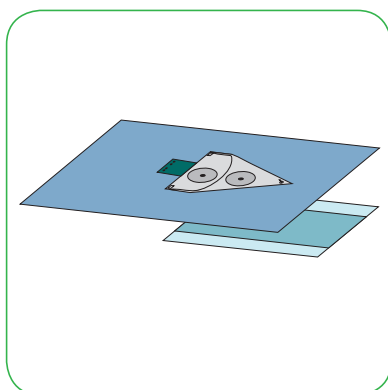

Antal Beskrivning

- 1 Knäatroskopilakan, 230x320cm, elastisk hål 6cm
- 1 Instrumentbordslakan, 150x190cm, absorptionsyta 75x190cm

KNÄATROSKOPISET

4/8 60102

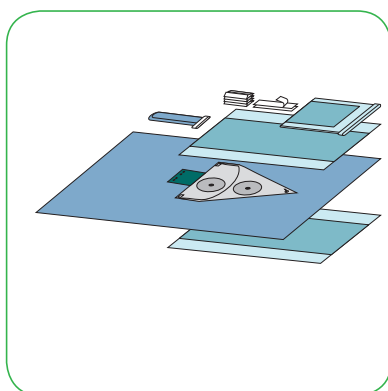

Antal Beskrivning

- 1 Assistansbordspåse, 79x145cm, absorptionsyta 65x85cm
- 4 Cellduk, 18x25cm
- 1 Instrumentbordslakan, 150x190cm, absorptionsyta 75x190cm
- 1 Ortopedistrumpa, 22x75cm
- 2 OP-tejp, 9x49cm
- 1 Knäatroskopilakan, 230x320cm, elastiskt hål 6cm
- 1 Instrumentbordslakan, 150x190cm, absorptionsyta 75x190cm

EXTREMITETSSET

7/14 60202

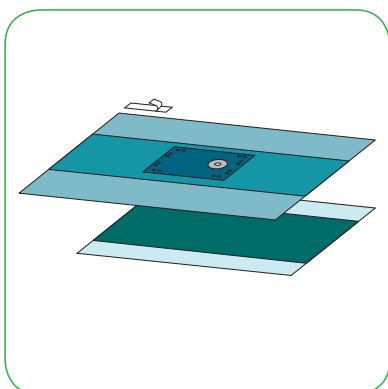

Antal Beskrivning

- 1 OP-tejp, 9x49cm
- 1 Extremitetslakan, 230x315cm, elastiskt hål 7cm
- 1 Förstärkt instrumentbordslakan, 150x190cm, absorptionsyta 75x190cm

EXTREMITETSSET

6/12 60205

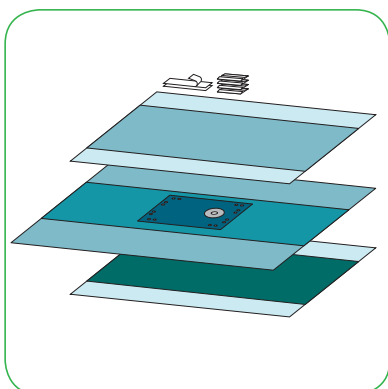

Antal Beskrivning

- 4 Cellduk, 18x25cm
- 1 Instrumentbordslakan, 150x190cm, absorptionsyta 75x190cm
- 2 OP-tejp, 9x49cm
- 1 Extremitetslakan, 230x315cm, elastiskt hål 7cm
- 1 Förstärkt instrumentbordslakan, 150x190cm, absorptionsyta 75x190cm
- 1 Omslagspapper, 100x100cm

EXTREMITETSSET

5/10 60208

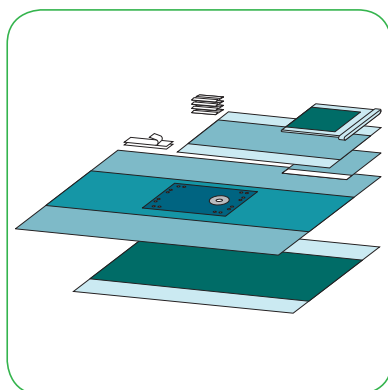

Antal Beskrivning

- 1 Förstärkt assistansbordspåse, 79x145cm, absorptionsyta 65x85cm
- 4 Cellduk, 18x25cm
- 1 Instrumentbordslakan, 150x190cm, absorptionsyta 75x190cm
- 1 Självhäftande OP-handduk, 75x75cm
- 2 OP-tejp, 9x49cm
- 1 Extremitetslakan, 230x315cm, elastiskt hål 7cm
- 1 Förstärkt instrumentbordslakan, 150x190cm, absorptionsyta 75x190cm

EXTREMITETSSET

5/10 60209

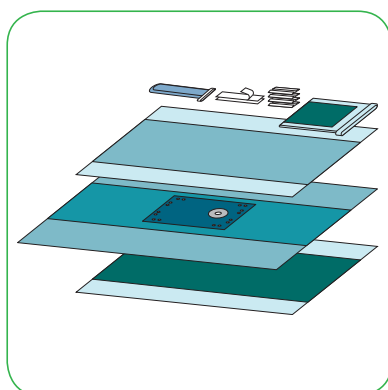

Antal Beskrivning

- 1 Förstärkt assistansbordspåse, 79x145cm, absorptionsyta 65x85cm
- 4 Cellduk, 18x25cm
- 1 Instrumentbordslakan, 150x190cm, absorptionsyta 75x190cm
- 1 Ortopedistrumpa, 22x75cm
- 2 OP-tejp, 9x49cm
- 1 Extremitetslakan, 230x315cm, elastiskt hål 7cm
- 1 Förstärkt instrumentbordslakan, 150x190cm, absorptionsyta 75x190cm

EXTREMITETSSET, BILATERALT FOT

7/14 60300

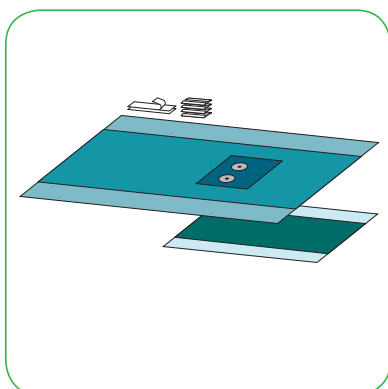

Antal Beskrivning

- 4 Cellduk, 18x25cm
- 2 OP-tejp, 9x49cm
- 1 Bilateralt fotlakan, 200x300cm, elastiskt hål 3,5cm (2)
- 1 Förstärkt instrumentbordslakan, 150x190cm, absorptionsyta 75x190cm

EXTREMITETSSET, BILATERALT BEN

7/14 60301

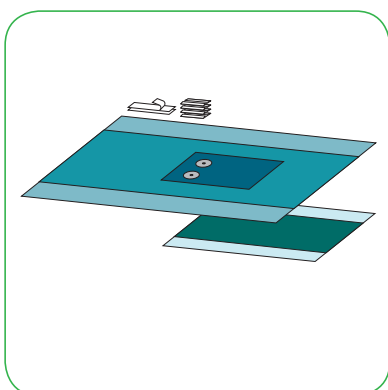

Antal Beskrivning

- 4 Cellduk, 18x25cm
- 2 OP-tejp, 9x49cm
- 1 Bilateralt benlakan, 200x300cm, elastiskt hål 7cm (2)
- 1 Förstärkt instrumentbordslakan, 150x190cm, absorptionsyta 75x190cm

HAND/FOTSET 7/14 60303

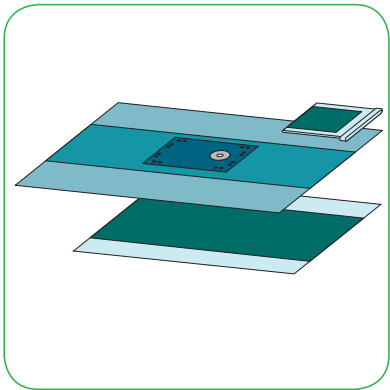

Antal	Beskrivning
1	Förstärkt assistansbordspåse, 79x145cm, absorptionsyta 65x85cm
1	Hand/Fotlakan, 230x315cm, elastiskt hål 3,5cm
1	Förstärkt instrumentbordslakan, 150x190cm, absorptionsyta 75x190cm

HANDSET 7/14 60305

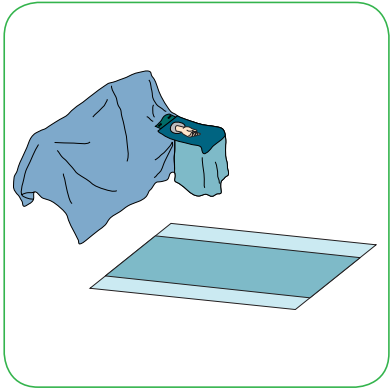

Antal	Beskrivning
1	Handlakan, 150/370x280cm, elastiskt hål 3,5cm
1	Instrumentbordslakan, 150x190cm, absorptionsyta 75x190cm

HANDSET 6/12 60306

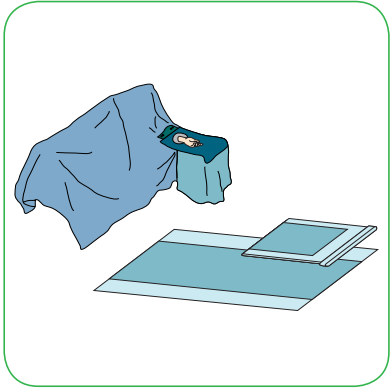

Antal	Beskrivning
1	Assistansbordspåse, 79x145cm, absorptionsyta 65x85cm
1	Handlakan, 150/370x280cm, elastiskt hål 3,5cm
1	Instrumentbordslakan, 150x190cm, absorptionsyta 75x190cm

HÖFTSET MED DISLOKATIONSPÅSAR 3/6 60602

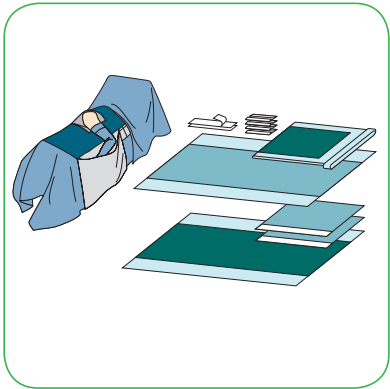

Antal	Beskrivning
1	Förstärkt assistansbordspåse, 79x145cm, absorptionsyta 65x85cm
4	Cellduk, 18x25cm
1	Instrumentbordslakan, 150x190cm, absorptionsyta 75x190cm
2	Självhäftande OP-handduk, 75x75cm
1	Ortopedistrumpa, 32x120cm
2	OP-tejp, 9x49cm
1	Höftlakan med dislokationspåse, 230/300x330cm, elastiskt hål 18x22cm
1	Förstärkt instrumentbordslakan, 150x190cm, absorptionsyta 75x190cm

HÖFTSET

4/8 60604

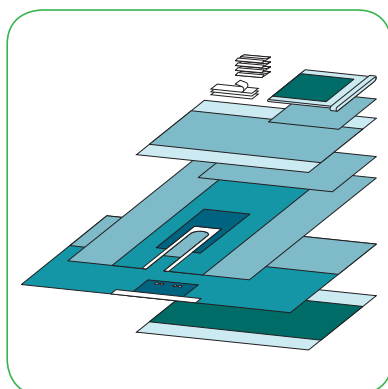

Antal Beskrivning

- 1 Förstärkt assistansbordspåse, 79x145cm, absorptionsyta 65x85cm
- 4 Cellduk, 18x25cm
- 1 OP-handduk 2-lager, 75x90cm
- 1 Instrumentbordslakan, 150x190cm, absorptionsyta 75x190cm
- 1 OP-lakan, 90x150cm
- 3 OP-tejp, 9x49cm
- 1 Slitslakan, 200x260cm, självhäftande slits 20x102cm, förstärkt
- 1 Självhäftande OP-lakan, 300x175cm, förstärkt
- 1 Förstärkt instrumentbordslakan, 150x190cm, absorptionsyta 75x190cm

HÖFTSET

4/8 60608

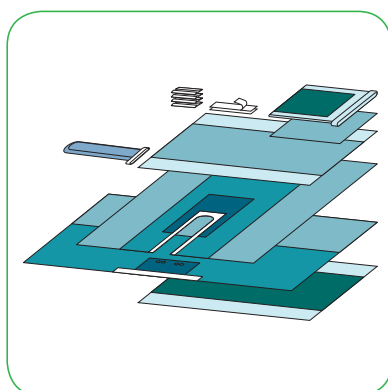

Antal Beskrivning

- 1 Förstärkt assistansbordspåse, 79x145cm, absorptionsyta 65x85cm
- 4 Cellduk, 18x25cm
- 1 OP-handduk 2-lager, 75x90cm
- 1 Instrumentbordslakan, 150x190cm, absorptionsyta 75x190cm
- 1 Ortopedistrumpa, 32x120cm
- 2 OP-tejp, 9x49cm
- 1 Slitslakan, 200x260cm, självhäftande slits 20x102cm, förstärkt
- 1 Självhäftande OP-lakan, 300x175cm, förstärkt
- 1 Förstärkt instrumentbordslakan, 150x190cm, absorptionsyta 75x190cm

HÖFTSET

3/6 60612

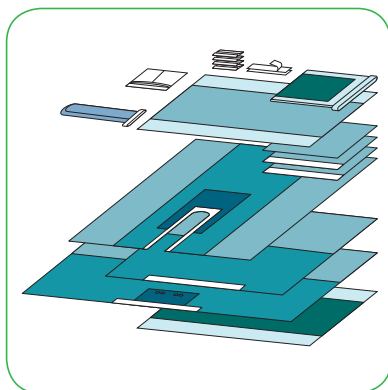

Antal Beskrivning

- 1 Förstärkt assistansbordspåse, 79x145cm, absorptionsyta 65x85cm
- 4 Cellduk, 18x25cm
- 1 OP-handduk 2-lager, 75x90cm
- 1 Instrumentbordslakan, 150x190cm, absorptionsyta 75x190cm
- 2 Självhäftande OP-handduk, 75x75cm
- 1 Ortopedistrumpa, 32x120cm
- 2 OP-tejp, 9x49cm
- 1 Slitslakan, 200x260cm, självhäftande slits 20x102cm, förstärkt
- 1 Självhäftande OP-lakan, 175x175cm
- 1 Självhäftande OP-lakan, 300x175cm, förstärkt
- 1 Sug- och diatermipåse, 40x35cm, självhäftande
- 1 Förstärkt instrumentbordslakan, 150x190cm, absorptionsyta 75x190cm

HÖFTSET

5/10 60613

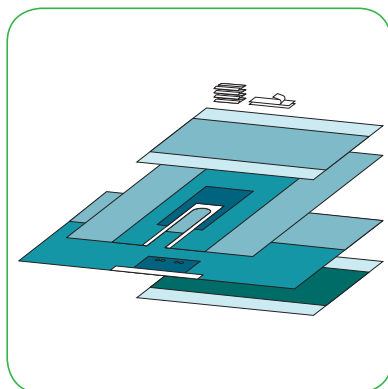

Antal Beskrivning

- 4 Cellduk, 18x25cm
- 1 Instrumentbordslakan, 150x190cm, absorptionsyta 75x190cm
- 2 OP-tejp, 9x49cm
- 1 Slitslakan, 200x260cm, självhäftande slits 20x102cm, förstärkt
- 1 Självhäftande OP-lakan, 300x175cm, förstärkt
- 1 Förstärkt instrumentbordslakan, 150x190cm, absorptionsyta 75x190cm

HÖFTSET

3/6 60614

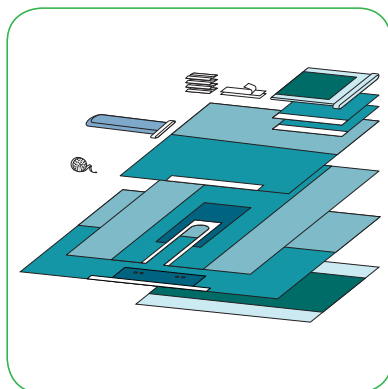

Antal	Beskrivning
1	Förstärkt assistansbordspåse, 79x145cm, absorptionsyta 65x85cm
4	Cellduk, 18x25cm
1	Självhäftande OP-lakan, 175x175cm
2	Självhäftande OP-handduk, 90x75cm
1	Ortopedistrumpa, 32x120cm
2	OP-tejp, 9x49cm
1	Elastiskt bandage, 12cm x 6 m
1	Slitslakan, 200x260cm, självhäftande slits 20x102cm, förstärkt
1	Självhäftande OP-lakan, 240x175cm, förstärkt
1	Förstärkt instrumentbordslakan, 150x190cm, absorptionsyta 75x190cm

VERTIKALLAKANSET

6/12 903016

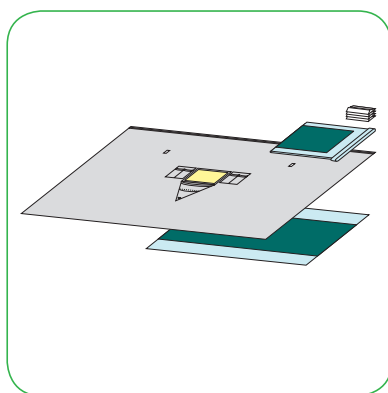

Antal	Beskrivning
1	Förstärkt assistansbordspåse, 79x145cm, absorptionsyta 65x85cm
4	Cellduk, 18x25cm
1	Vertikallakan, 330x240cm, incisionsfilm 30x40cm
1	Förstärkt instrumentbordslakan, 150x190cm, absorptionsyta 75x190cm

VERTIKALLAKANSET

4/8 903026

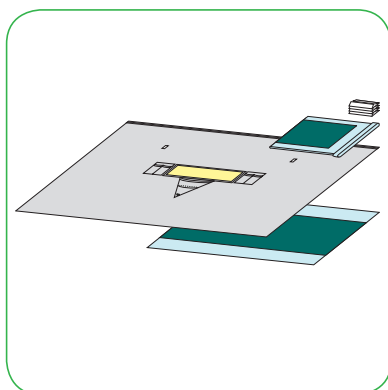

Antal	Beskrivning
1	Förstärkt assistansbordspåse, 79x145cm, absorptionsyta 65x85cm
4	Cellduk, 18x25cm
1	Vertikallakan, 330x240cm, incisionsfilm 25x86cm
1	Förstärkt instrumentbordslakan, 150x190cm, absorptionsyta 75x190cm

KNÄATROSKOPILAKAN



Art. nr.	Beskrivning	Avd./Trp.förp.
60104	Knäatroskopilakan, 230x320 cm, elastiskt hål 6 cm	6/12

KNÄATROSKOPILAKAN

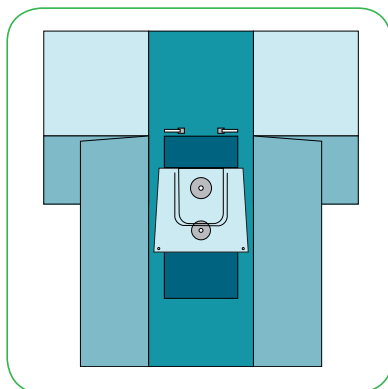

Art. nr.	Beskrivning	Avd./Trp.förp.
60105	Knäatroskopi-lakan, 230/300x320cm, elastiskt hål 7 och 5cm, inslagen	7/14

HÖFTLAKAN MED DISLOKATIONSPÅSE

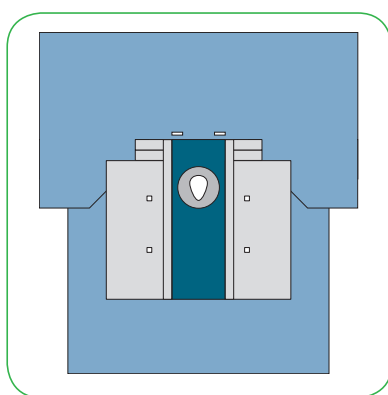

Art. nr.	Beskrivning	Avd./Trp.förp.
60601	Höftlakan med dislokationspåse, 230/300x330cm, elastiskt hål 18x22cm, inslagen	4/8

VERTIKALLAKAN

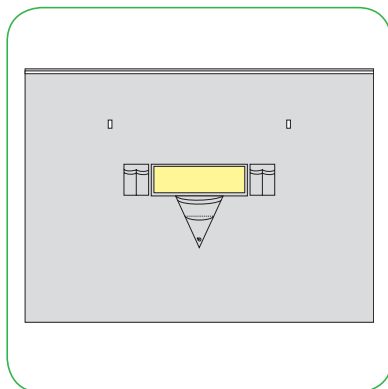

Art. nr.	Beskrivning	Avd./Trp.förp.
826010	Vertikallakan, 330x240cm, incisionsfilm 25x86cm	7/14
826020	Vertikallakan, 330x240cm, incisionsfilm 30x40cm	10/20

EXTREMITETSLAKAN

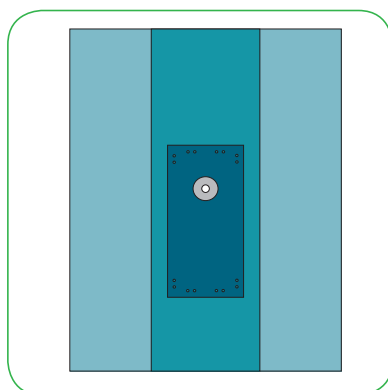

Art. nr.	Beskrivning	Avd./Trp.förp.
60210	Extremitetslakan 250x315cm, elastiskt hål 7 cm	9/18
60211	Extremitetslakan, 200x300cm, elastiskt hål 7cm	11/22
60212	Extremitetslakan, 230x315cm, elastiskt hål 7cm, inslagen	10/20
60213	Extremitetslakan, 230x315cm, elastiskt hål 7cm	10/20

AXELLAKAN, HALVSITTANDE POSITION

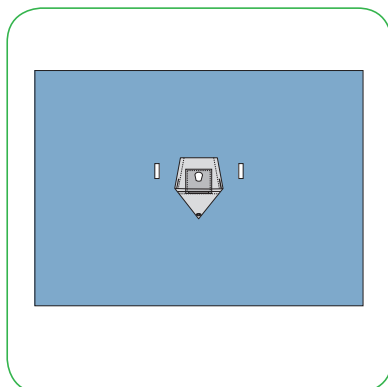

Art. nr.	Beskrivning	Avd./Trp.förop.
60004	Axellakan, halvsittande position, 400x240cm, elastiskt hål 10x10cm, inslagen	6/12

HAND/FOTLAKAN

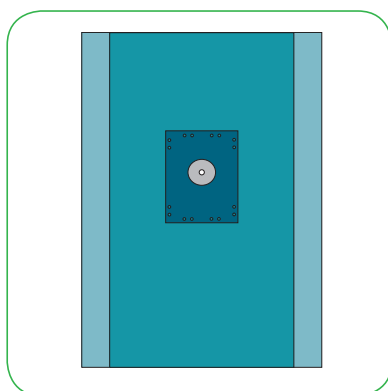

Art. nr.	Beskrivning	Avd./Trp.förop.
60308	Hand/Fotlakan, 150x180cm, elastiskt hål 3,5cm	13/52
60309	Hand/Fotlakan, 230x315cm, elastiskt hål 3,5cm	11/22

HANDLAKAN

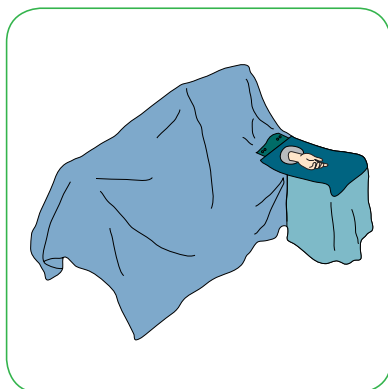

Art. nr.	Beskrivning	Avd./Trp.förop.
60310	Handlakan, 150/370x280cm, elastiskt hål 3,5cm	7/14

TUR-SET

10/20 696310

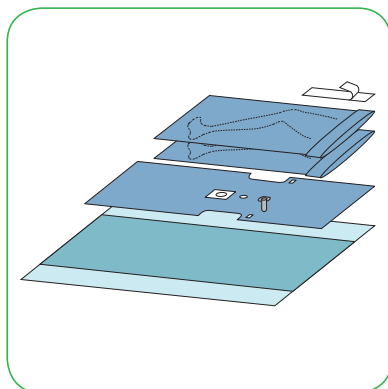

Antal Beskrivning

- 1 OP-tejp, 9x49cm
- 2 Benskydd, 75x120cm, 2 st
- 1 TUR-lakan, 75x175cm, hål 8cm och 6cm, fingertuta
- 1 Instrumentbordslakan, 150x190cm, absorptionsyta 75x190cm

TUR-SET

7/14 888222

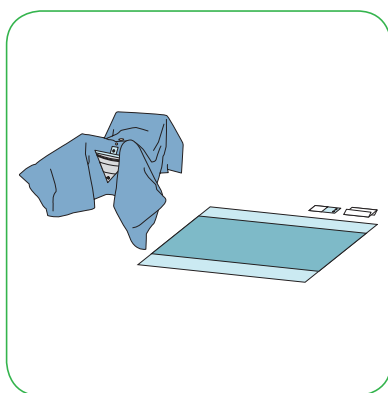

Antal Beskrivning

- 1 Cellduk, 18x25cm
- 1 Slanghållare, 9x18cm, självhäftande
- 1 TUR-lakan, 175x215cm med uppsamlingspåse, hål 8cm och 5cm, fingertuta
- 1 Instrumentbordslakan, 150x190cm, absorptionsyta 75x190cm

TUR-SET

7/14 888224

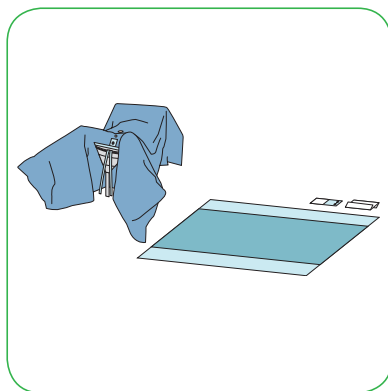

Antal Beskrivning

- 1 Cellduk, 18x25cm
- 1 Slanghållare, 9x18cm, självhäftande
- 1 TUR-lakan, 175x215cm med uppsamlingspåse, hål 8cm och 5cm, fingertuta
- 1 Instrumentbordslakan, 150x190cm, absorptionsyta 75x190cm

TUR-SET

7/14 888225

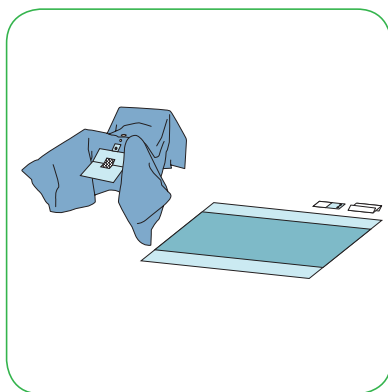

Antal Beskrivning

- 1 Cellduk, 18x25cm
- 1 Slanghållare, 9x18cm, självhäftande
- 1 TUR-lakan, 175x215cm med sil, hål 8cm och 5cm, fingertuta
- 1 Instrumentbordslakan, 150x190cm, absorptionsyta 75x190cm

ASSISTANSBORDSPÅSE

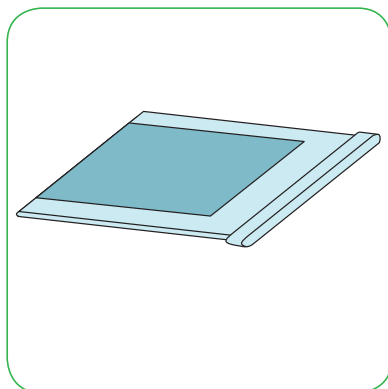

Art. nr.	Beskrivning	Avd./Trp.förp.
610601	Assistansbordspåse, 79x145cm, absorptionsyta 65x85cm	25/75

FÖRSTÄRKT ASSISTANSBORDSPÅSE

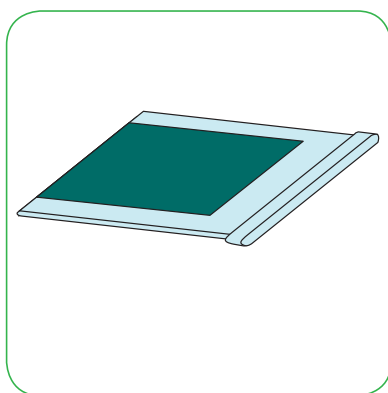

Art. nr.	Beskrivning	Avd./Trp.förp.
610900	Förstärkt assistansbordspåse, 79x145cm, absorptionsyta 65x85cm	20/60

INSTRUMENTBORDSLAKAN L

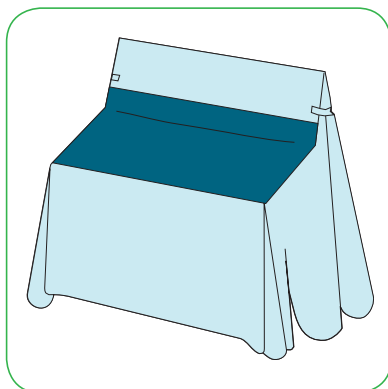

Art. nr.	Beskrivning	Avd./Trp.förp.
780300	Instrumentbordslakan L, 290x330cm, absorptionsyta 80x150cm	10/20

INSTRUMENTBORDSLAKAN

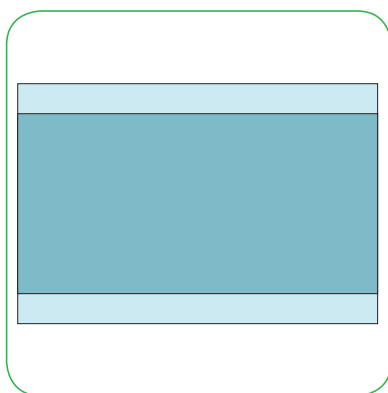

Art. nr.	Beskrivning	Avd./Trp.förp.
80100	Instrumentbordslakan, 100x150cm, absorptionsyta 75x150cm	40/80
80150	Instrumentbordslakan, 150x150cm, absorptionsyta 75x150cm	30/60
80170	Instrumentbordslakan, 150x170cm, absorptionsyta 75x170cm	27/54
80190	Instrumentbordslakan, 150x190cm, absorptionsyta 75x190cm	22/44
80210	Instrumentbordslakan, 150x210cm, absorptionsyta 75x210cm	21/42
80240	Instrumentbordslakan, 150x240cm, absorptionsyta 75x240cm	20/40

FÖRSTÄRKT INSTRUMENTBORDSLAKAN

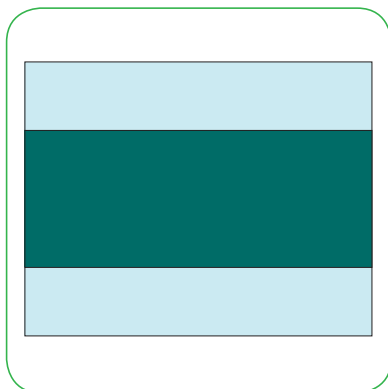

Art. nr.	Beskrivning	Avd./Trp.förp.
85190	Förstärkt instrumentbordslakan, 150x190cm, absorptionsyta 75x190cm	15/30
85195	Förstärkt instrumentbordslakan, 150x190cm, absorptionsyta 75x190cm, inslagen	15/30
85215	Förstärkt instrumentbordslakan, 150x210cm, absorptionsyta 75x210cm, inslagen	14/28
85245	Förstärkt instrumentbordslakan, 150x240cm, absorptionsyta 75x240cm, inslagen	14/28
89210	Förstärkt instrumentbordslakan, 190x210cm, absorptionsyta 90x210cm	12/24
89215	Förstärkt instrumentbordslakan, 190x210cm, absorptionsyta 90x210cm, inslagen	11/22
89285	Förstärkt instrumentbordslakan, 190x280cm, absorptionsyta 90x280cm, inslagen	10/20

SLANG/KAMERASKYDD

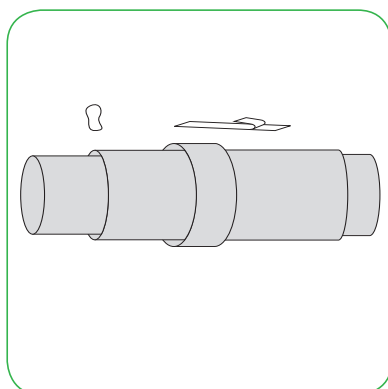

Art. nr.	Beskrivning	Avd./Trp.förp.
705740	Slang/Kameraskydd, 8x120cm, enkel topp	30/120
705750	Slang/Kameraskydd, 14x250cm, enkel topp	20/80

KAMERASKYDD

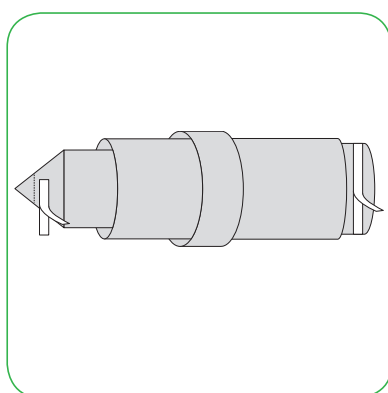

Art. nr.	Beskrivning	Avd./Trp.förp.
705820	Kamera, 14x250cm, perforerad topp	20/80
705830	Kameraskydd, 18x250cm, elastisk tip	20/80

KAMERASKYDD

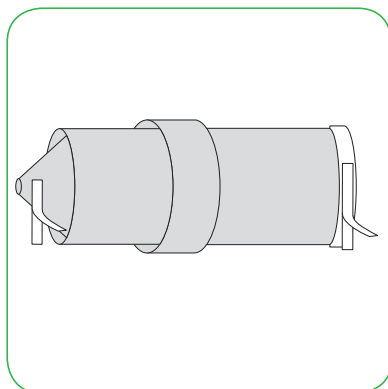

Art. nr.	Beskrivning	Avd./Trp.förp.
84541211	Kameraskydd, 14x254cm, kartonginlägg	40/80
705837	Kameraskydd, 16x254cm, med påföringsring	16/96

RUNT STERILSKYDD

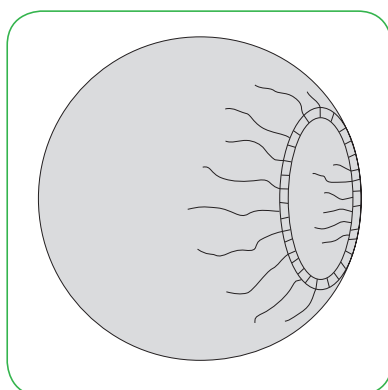

Art. nr.	Beskrivning	Avd./Trp.förp.
705840	Sterilskydd, 150cm rund	12/24
705841	Sterilskydd, 75cm rund	8/32
903740	Sterilskydd, 90cm rund	28/168
903757	Sterilskydd, 140cm rund	16/96

KVADRATISKT STERILSKYDD

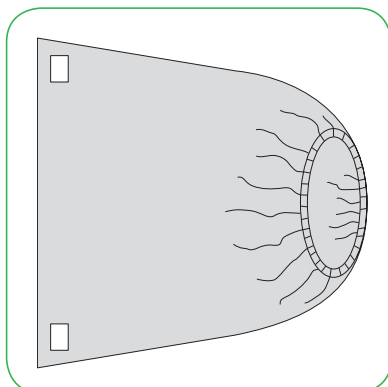

Art. nr.	Beskrivning	Avd./Trp.förp.
705844	Sterilskydd, 75x75cm kvadratisk	8/32

INSTRUMENTSKYDD

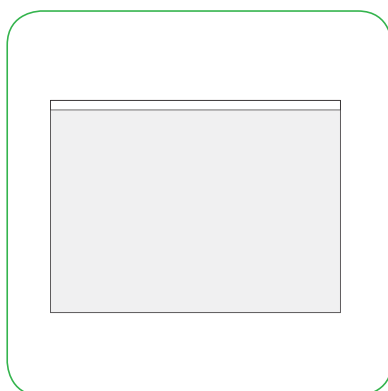

Art. nr.	Beskrivning	Avd./Trp.förp.
705815	Instrumentskydd, 90x70cm	35/210

LAMPHANDTAG

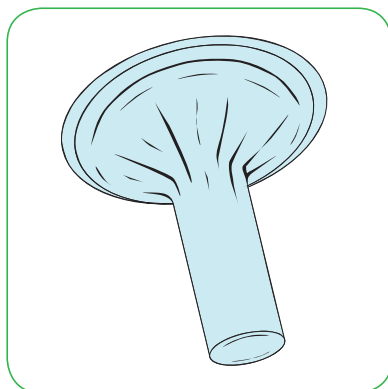

Art. nr.	Beskrivning	Avd./Trp.förp.
705827	Lamphandtag Universal, transparent grön, Ø 4,5cm x 15cm	40/80
708137	Lamphandtag, grön, Ø 3cm x 7,5cm, 2st	60/120
708135	Lamphandtag, grön, Ø 3cm x 7,5cm, 1st	50/100

C-BÅGESKYDD

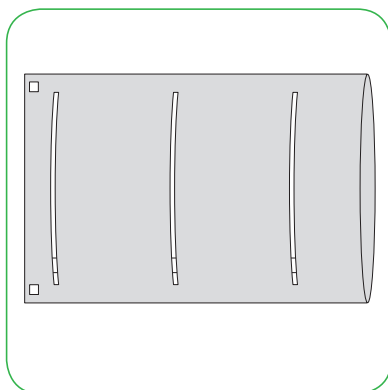

Art. nr.	Beskrivning	Avd./Trp.förp.
705850	C-bågeskydd, 117x183cm 1-del, halvtäckande	20/40
705852	C-bågeskydd, 152x265cm 1-del, fulltäckande	12/24

MIKROSKOPSKYDD MED FLEXIBEL LINS

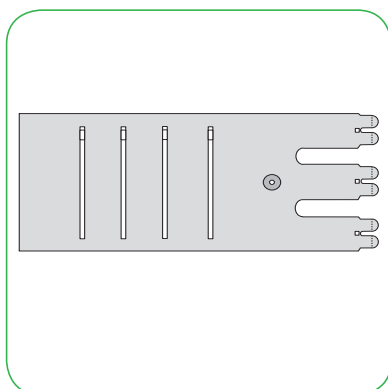

Art. nr.	Beskrivning	Avd./Trp.förp.
705920	Mikroskopskydd, 117x254cm flexibel lins	18/36

MIKROSKOPSKYDD WILD

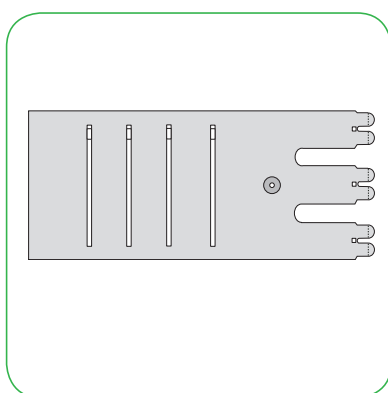

Art. nr.	Beskrivning	Avd./Trp.förp.
705930	Mikroskopskydd, 117x165cm, WILD (objektiv 68mm)	12/24
705936	Mikroskopskydd, 117x254cm, WILD (objektiv 68mm)	12/24
705943	Mikroskopskydd, 117x305cm, WILD (objektiv 68mm)	10/20
705947	Mikroskopskydd, 137x304cm, WILD M680 med vinklad lins	6/12

MIKROSKOPSKYDD ZEISS MD

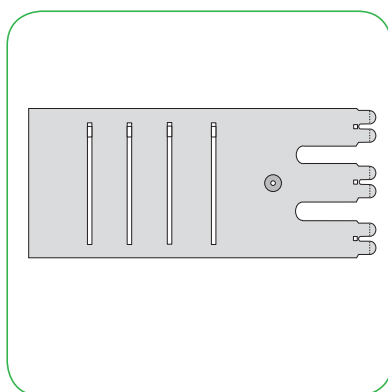

Art. nr.	Beskrivning	Avd./Trp.förp.
705950	Mikroskopskydd, 117x165cm, Zeiss MD (objektiv 65mm)	12/24
705955	Mikroskopskydd, 117x254cm, Zeiss MD (objektiv 65mm)	12/24
705960	Mikroskopskydd, 117x305cm, Zeiss MD (objektiv 65mm)	10/20

MIKROSKOPSKYDD ZEISS OPMI

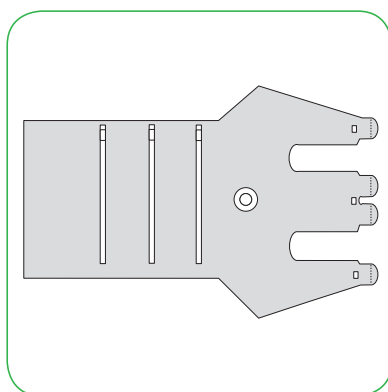

Art. nr.	Beskrivning	Avd./Trp.förp.
705970	Mikroskopskydd, 117x165cm, Zeiss OPMI (objektiv 48mm)	16/32
705980	Mikroskopskydd, 117x254cm, Zeiss OPMI (objektiv 48mm)	12/24
705974	Mikroskopskydd simple slim 50x165cm, Zeiss OPMI (objektiv 48mm)	16/32
705975	Mikroskopskydd slim 50/117x165cm, Zeiss OPMI (objektiv 48mm)	12/24

ULTRALJUDSPROBSKYDD

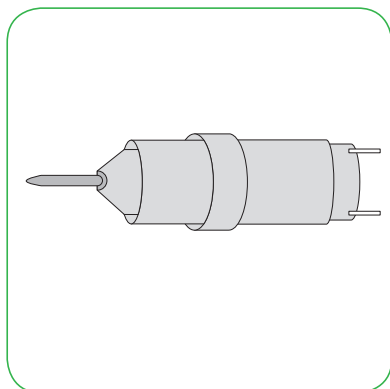

Art. nr.	Beskrivning	Avd./Trp.förp.
706000	Ultraljudsprobskydd, 13x236cm	20/80

ULTRALJUDSPROBSKYDD

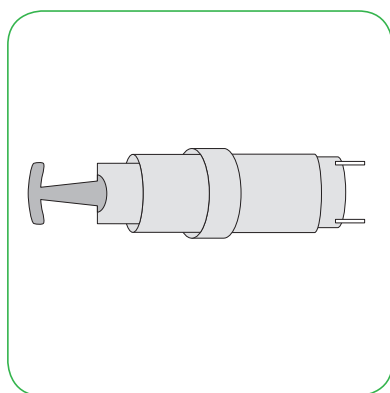

Art. nr.	Beskrivning	Avd./Trp.förp.
706002	Ultraljudsprobskydd, 15x236cm	20/80

ULTRALJUDSPROBSKYDD

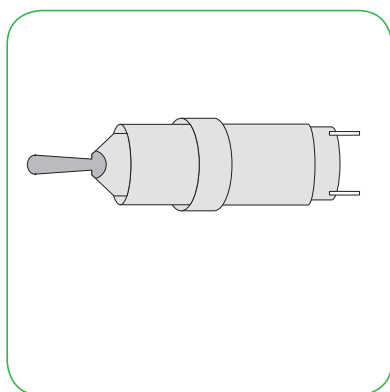

Art. nr.	Beskrivning	Avd./Trp.förp.
706004	Ultraljudsprobskydd, 13x236cm	20/80

ARMSTÖDSSKYDD

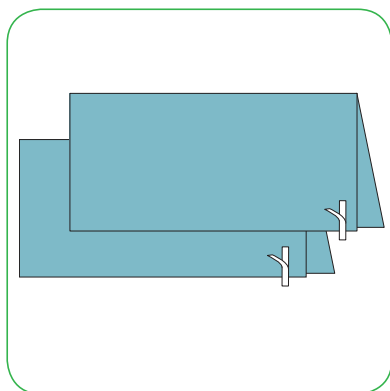

Art. nr.	Beskrivning	Avd./Trp.förp.
80002120	Armstödsskydd, 35x73cm	30/180

INSTRUMENTFICKA

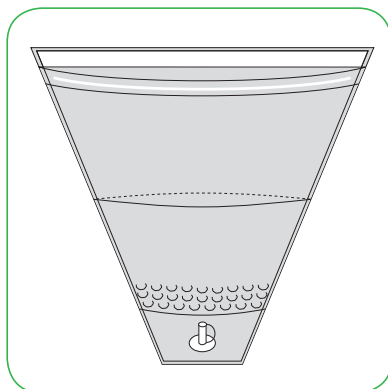

Art. nr.	Beskrivning	Avd./Trp.förp.
831200	Instrumentficka, 50x50cm, självhäftande	12/24
5218	Instrumentficka, 50x60cm, självhäftande	12/72

KNÄATROSKOPIPÅSE

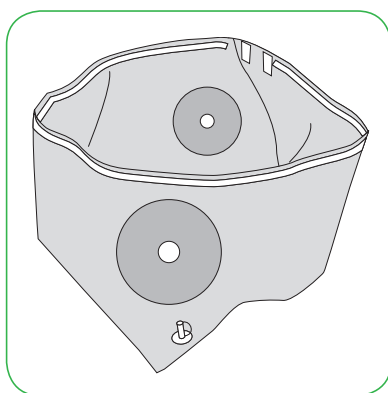

Art. nr.	Beskrivning	Avd./Trp.förp.
69200	Knäatroskopipåse, 60x120cm, elastiskt hål 6cm	12/24

VÄTSKEUPPSAMLINGSPÅSE

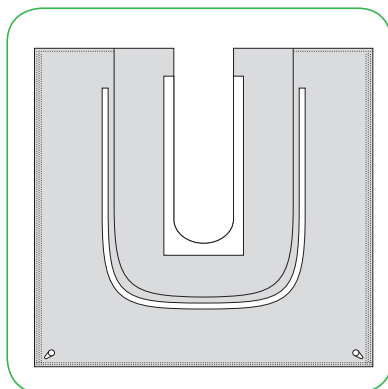

Art. nr.	Beskrivning	Avd./Trp.förp.
5217	Vätskeuppsamlingspåse, 81x86cm, självhäftande slits 15x52cm, inslagen	11/22

VÄTSKEUPPSAMLINGSPÅSE

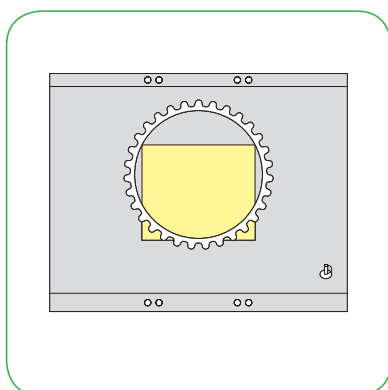

Art. nr.	Beskrivning	Avd./Trp.förp.
832000	Vätskeuppsamlingspåse med incisionsfilm, 100x80cm, incisionsfilm 38x32cm	11/22

INSTRUMENTFICKA

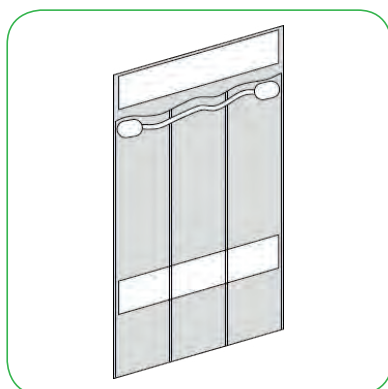

Art. nr.	Beskrivning	Avd./Trp.förp.
705860	Instrumentficka, 30x50cm, självhäftande	25/50

VÄTSKEUPPSAMLINGSPÅSE

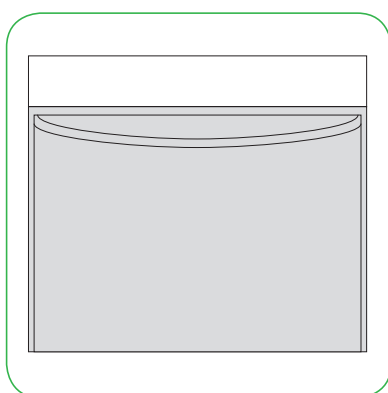

Art. nr.	Beskrivning	Avd./Trp.förp.
706035	Vätskeuppsamlingspåse, 40x35cm, självhäftande	30/120

SUG- OCH DIATERMIPÅSE

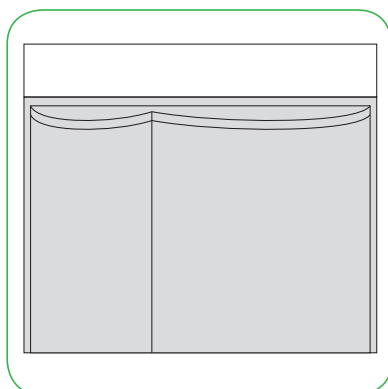

Art. nr.	Beskrivning	Avd./Trp.förp.
707035	Sug- och diatermipåse, 40x35cm, självhäftande	30/120

DISLOKATIONSPÅSE

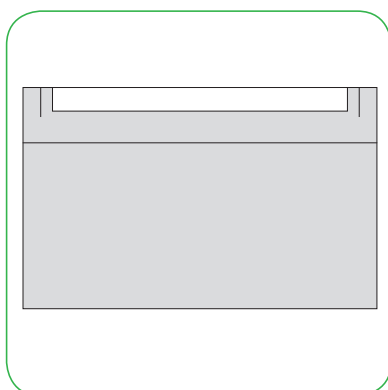

Art. nr.	Beskrivning	Avd./Trp.förp.
84541230	Dislokationspåse, 75x120cm, inslagen	-/80

OP-TEJP

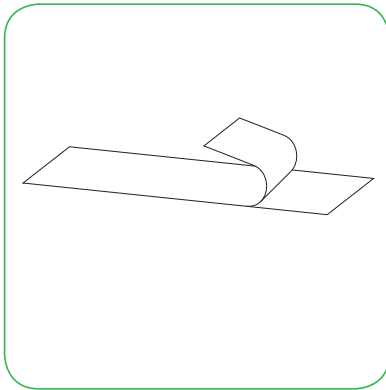

Art. nr.	Beskrivning	Avd./Trp.förp.
381035	OP-tejp, 9x49cm	100/400
381045	OP-tejp, 9x49cm, 2 st	120/480

SLANGHÅLLARE

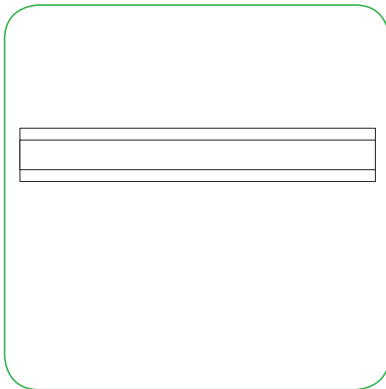

Art. nr.	Beskrivning	Avd./Trp.förp.
708131	Slanghållare, 2.5x30cm, kardborreband	50/200
80006076	Slanghållare, 5x15cm, kardborreband	60/240

ORTOPEDISTRUMPA 2-LAGER

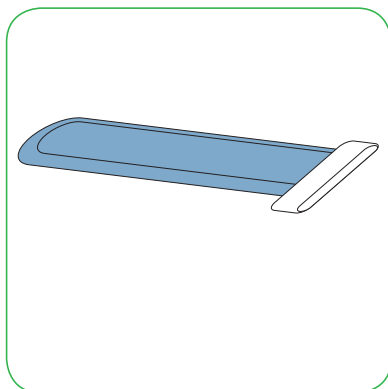

Art. nr.	Beskrivning	Avd./Trp.förp.
611105	Ortopedistrumpa, 22x75cm	22/132
611205	Ortopedistrumpa, 32x120cm	20/40

ORTOPEDISTRUMPA MED INNERFODER

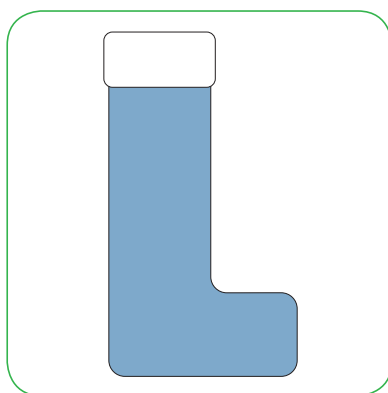

Art. nr.	Beskrivning	Avd./Trp.förp.
273	Ortopedistrumpa, 23x107cm, inslagen	-/18
274	Ortopedistrumpa, 31x122cm, inslagen	-/15

BENSKYDD

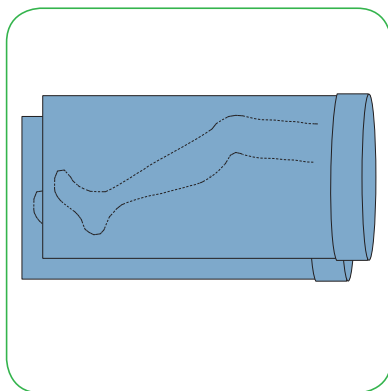

Art. nr.	Beskrivning	Avd./Trp.förp.
610930	Benskydd, 75x120cm, 2 st	30/60
901680	Benskydd, 75x120cm, 2 st (plast)	64/128

FOTSKYDD

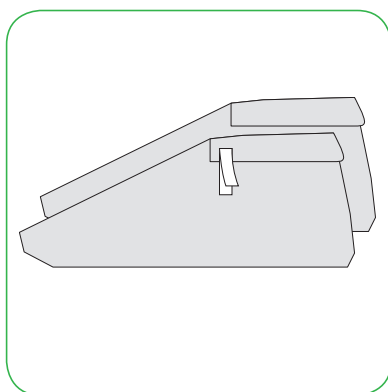

Art. nr.	Beskrivning	Avd./Trp.förp.
691005	Fotskydd, 36x28cm, 2 st	130/260

BABYFILT

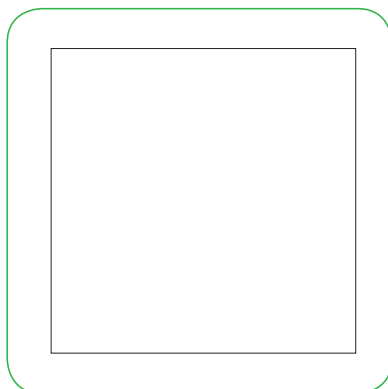

Art. nr.	Beskrivning	Avd./Trp.förp.
84541251	Babyfilt, 77x77cm, inslagen	-/30

GENITALDUK

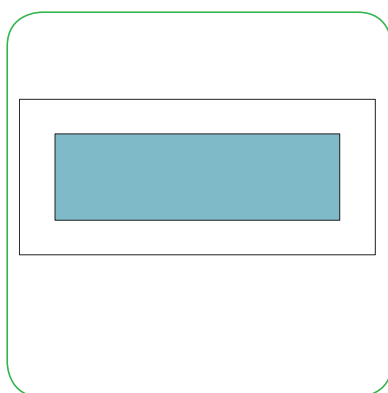

Art. nr.	Beskrivning	Avd./Trp.förp.
903153	Genitalduk, 18x40cm	50/100

NONWOVEN, OP-DUK, VIT

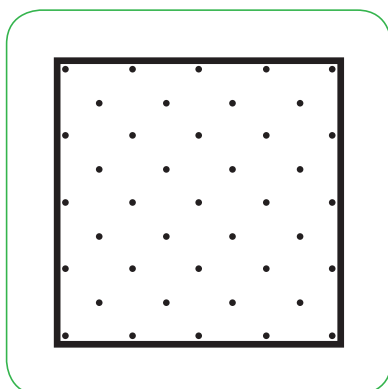

Art. nr.	Beskrivning	Avd./Trp.förp.
185060	Orange, 5 st, 10x40cm	125/750
185260	Grön, 5 st, 20x40cm	65/390
185460	Brun, 5 st, 30x40cm	45/270
185660	Blå, 5 st, 40x40cm	60/360
185830	Grå, 1 st, 40x65cm	30/180
185860	Svart, 5 st, 40x65cm	30/180

NONWOVEN, OP-TORK, VIT

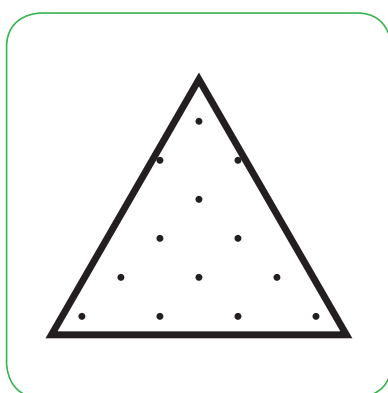

Art. nr.	Beskrivning	Avd./Trp.förp.
185105	Gul, 5 st, 7,5x7,5cm, 6-lager	100/600

NONWOVEN, OP-TORK, VIT

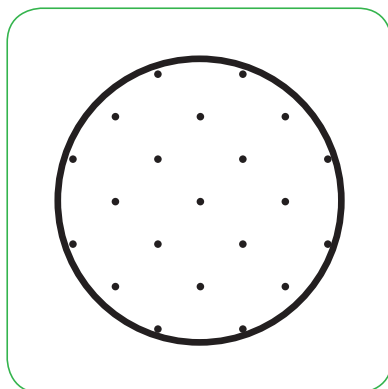

Art. nr.	Beskrivning	Avd./Trp.förp.
154160	Gul, 5 st, No 1	175/1050
154360	Blå, 5 st, No 3	150/900
154460	Grå, 5 st, No 4	75/450
154560	Svart, 5 st, No 5	75/450

NONWOVEN, OP-DUK, VIT

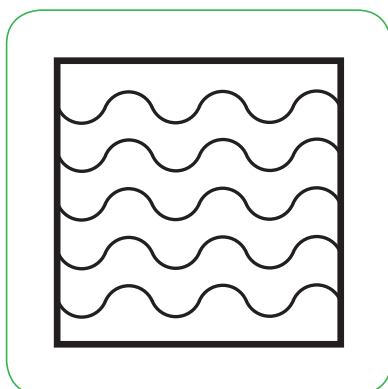

Art. nr.	Beskrivning	Avd./Trp.förp.
187605	Röd, 5 st, 10x60cm	40/240
187705	Brun, 5 st, 30x30cm	30/180
187802	Grön, 2 st, 40x40cm	24/144
187805	Blå, 5 st, 40x40cm	25/150
187902	Svart, 2 st, 40x60cm	16/96

NONWOVEN, OP-DUK, GRÖN

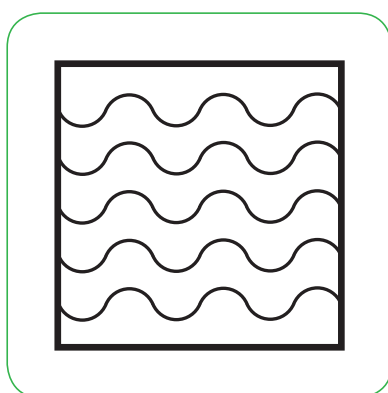

Art. nr.	Beskrivning	Avd./Trp.förp.
187922	Svart, 2 st, 40x60cm	16/96

GASVÄV, OP-DUK, VIT

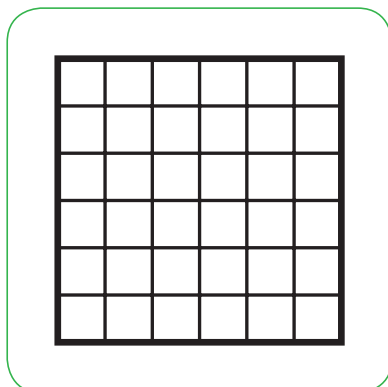

Art. nr.	Beskrivning	Avd./Trp.förp.
175131	Grå, 1 st, 45x70cm, 3-lager	22/132
175160	Svart, 5 st, 45x70cm, 3-lager	25/150
175260	Brun, 5 st, 30x45cm, 3-lager	55/330
175360	Blå, 5 st, 40x45cm, 3-lager	45/270

GASVÄV, OP-TORK, VIT

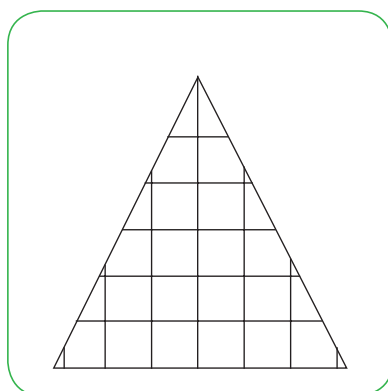

Art. nr.	Beskrivning	Avd./Trp.förp.
159160	Orange, 5 st, 10x10cm, 12-lager	130/780
159175	Gul, 10 st, 10x10cm, 12-lager	130/780
159460	Lila, 5 st, 10x60cm, 4-lager	125/750
159475	Blå, 10 st, 10x60cm, 4-lager	110/660
159660	Grön, 5 st 10x60cm, 8-lager	65/390
159675	Grön, 10 st, 10x60cm, 8-lager	70/420
159860	Röd, 5 st, 10x60cm, 12-lager	55/330

GASVÄV, OP-TORK, VIT

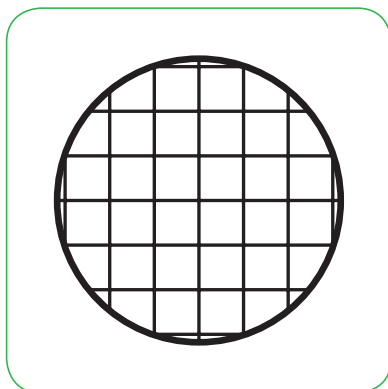

Art. nr.	Beskrivning	Avd./Trp.förp.
150060	Orange, 5 st, No 0	200/1200
150160	Gul, 5 st, No 1	175/1050
150360	Blå, 5 st, No 3	150/900
150460	Grå, 5 st, No 4	100/600
150560	Svart, 5 st, No 5	75/450



BARRIER® personal- och patientklädsel

Operationsrockar förebygger inte bara infektioner i operationssår, de måste också skydda operationsteamet från vätskekontamination.

BARRIER operationsrockar erbjuder olika nivåer av skydd och täcker behoven från mindre invasiva ingrepp med vätskeavstötande material till våt kirurgi med frontförstärkningar av andningsbar plastfilm samt impermeabla ärmar och sömmar. För de tuffaste förhållandena finns en operationsrock som är helt vätsketät.

BARRIER operationsrockar har mycket hög komfort tack vare olika mjuka material som andas.

Arbetsklädseln är utformad för att garantera både patienternas säkerhet och vårdpersonalens komfort.

Utbudet av avdelningskläder och värmejackor för engångsbruk erbjuder samma komfort och samma höga kvalitet varje dag. Operationsklädsel för engångsbruk bidrar till sjukhusens infektionskontroll.⁴

Clean air suits har en effektiv infektionsbarriär⁵ och minskar spridningen av bakteriebärande hudavlagringar från personalen till omgivningen.

BARRIER operationsmössor är bekväma och minskar risken för att partiklar faller ned i såret.⁶

Operationsmunskydden är tillverkade i ett material av hög kvalitet med bakteriefiltrering och finns även med stänkskydd.⁷

Mölnlycke Health Care har också ett kompletterande sortiment av kläder för vårdpersonalens, patienternas och besökarnas säkerhet och komfort. Personalkläder som t.ex. skyddsrockar och förkläden stödjer sjukhusens rutiner för infektionskontroll. Patientkläderna är bekväma och bidrar till att patienterna bibehåller rätt kroppstemperatur. Besökskläder innebär att besökarna kan klä sig på rätt sätt innan de går in i sjukhusmiljön.

OPERATIONSROCK PRIMARY, STANDARD PERFORMANCE (SP)

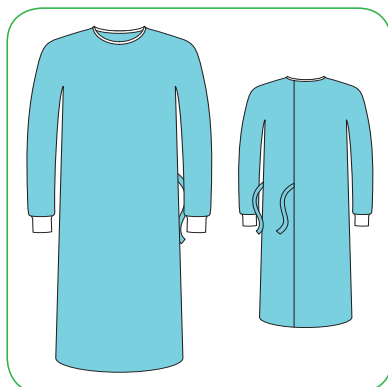

Art. nr.	Beskrivning	Avd./Trp.förp.
98000622	Primary SP, L 126cm, två handdukar, inslagen	-/42
98000623	Primary SP, L-L 150cm, två handdukar, inslagen	-/42
98000624	Primary SP, XL 126cm, två handdukar, inslagen	-/42
98000625	Primary SP, XL-L 150cm, två handdukar, inslagen	-/42

OPERATIONSROCK PRIMARY, HIGH PERFORMANCE (HP)

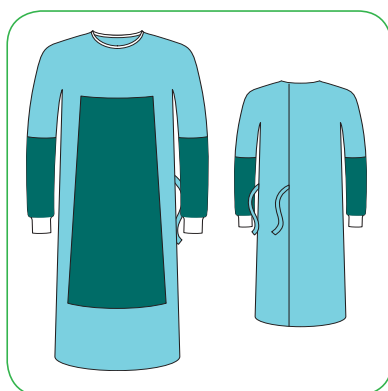

Art. nr.	Beskrivning	Avd./Trp.förp.
98000722	Primary HP, L 126cm, två handdukar, inslagen	-/30
98000723	Primary HP, L-L 150cm, två handdukar, inslagen	-/28
98000724	Primary HP, XL 126cm, två handdukar, inslagen	-/28
98000725	Primary HP, XL-L 150cm, två handdukar, inslagen	-/28

OPERATIONSROCK, PRIMARY PLUS, STANDARD PERFORMANCE (SP)

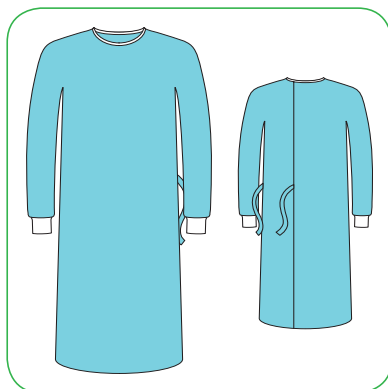

Art. nr.	Beskrivning	Avd./Trp.förp.
98001622	Primary Plus SP, L, två handdukar, inslagen	-/42
98001623	Primary Plus SP, L-L, två handdukar, inslagen	-/42
98001624	Primary Plus SP XL, två handdukar, inslagen	-/42
98001625	Primary Plus SP XL-L, två handdukar, inslagen	-/42

OPERATIONSROCK, CLASSIC, KNYTBAND STANDARD PERFORMANCE (SP)

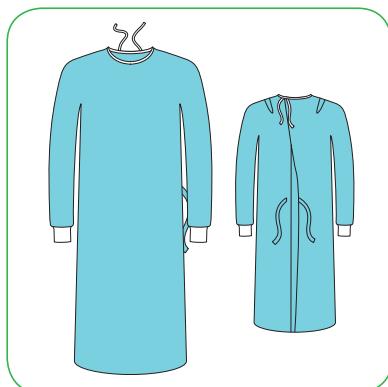

Art. nr.	Beskrivning	Avd./Trp.förp.
640101	Classic, knytband SP, L 120cm, två handdukar, inslagen	20/40
640102	Classic, knytband SP, L 120cm, en handduk	22/44
640103	Classic, knytband SP, XL-L 145cm, en handduk	20/40

OPERATIONSROCK, CLASSIC, STANDARD PERFORMANCE (SP)

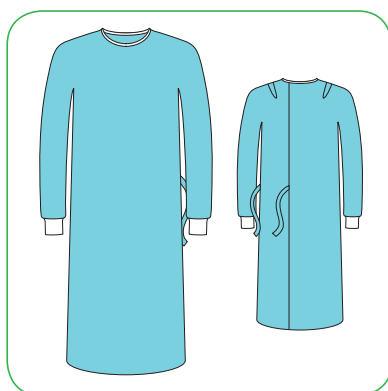

Art. nr.	Beskrivning	Avd./Trp.förp.
650101	Classic SP, M 121 cm, två handdukar, inslagen	20/40
650102	Classic SP, L 121 cm, två handdukar, inslagen	20/40
650104	Classic SP, L-L 131cm, två handdukar, inslagen	20/40
650105	Classic SP, L-L 131cm	22/44
650108	Classic SP, XL 132cm, två handdukar, inslagen	18/36
650110	Classic SP, XL-L 145cm, två handdukar, inslagen	18/36
650111	Classic SP, XL-L 145cm	18/36
650113	Classic SP, XXL-XL 161cm, två handdukar, inslagen	16/32
650114	Classic SP, XXL-L 148cm, två handdukar, inslagen	18/36

OPERATIONSROCK, CLASSIC, HIGH PERFORMANCE (HP)

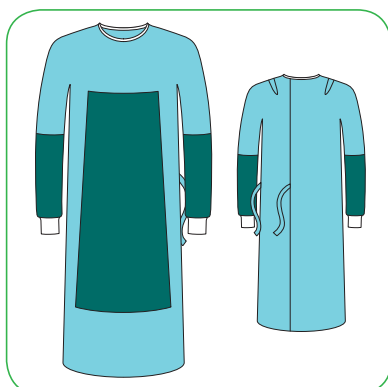

Art. nr.	Beskrivning	Avd./Trp.förp.
660101	Classic HP, L 121cm, två handdukar, inslagen	18/36
660102	Classic HP, L-L 131cm, två handdukar, inslagen	18/36
660103	Classic HP, L-L 131cm	18/36
660105	Classic HP, XL 132cm, två handdukar, inslagen	16/32
660113	Classic HP, XL 132cm	18/36
660106	Classic HP, XL-L 145cm, två handdukar, inslagen	16/32
660107	Classic HP, XL-L 145cm	18/36
660111	Classic HP, XXL-L 148cm, två handdukar, inslagen	16/32
660110	Classic HP, XXL-XL 161cm, två handdukar, inslagen	16/32

UROLOGIROCK, CLASSIC, HIGH PERFORMANCE (HP)

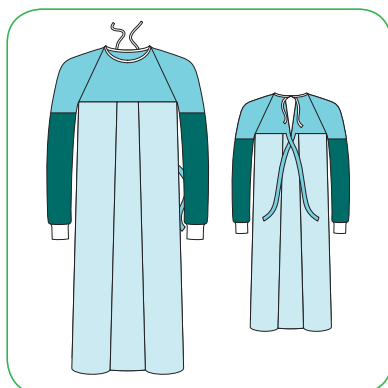

Art. nr.	Beskrivning	Avd./Trp.förp.
670301	Urologi HP, L 141cm, två handdukar, inslagen	16/32
670302	Urologi HP, XL 160cm, två handdukar, inslagen	16/32

OPERATIONSROCK ULTIMATE, STANDARD PERFORMANCE (SP)



Art. nr.	Beskrivning	Avd./Trp.förop.
680102	Ultimate SP, L 121cm, två handdukar, inslagen	18/36
680103	Ultimate SP, L-L 137cm, två handdukar, inslagen	16/32
680104	Ultimate SP, XL 132cm, två handdukar, inslagen	16/32
680105	Ultimate SP, XL-L 148cm, två handdukar, inslagen	16/32
680106	Ultimate SP, XXL-L 147cm, två handdukar, inslagen	14/28

OPERATIONSROCK ULTIMATE, HIGH PERFORMANCE (HP)



Art. nr.	Beskrivning	Avd./Trp.förop.
690102	Ultimate HP, L 121cm, två handdukar, inslagen	16/32
690103	Ultimate HP, L-L 137cm, två handdukar, inslagen	14/28
690104	Ultimate HP, XL 132cm, två handdukar, inslagen	14/28
690105	Ultimate HP, XL-L 148cm, två handdukar, inslagen	14/28
690106	Ultimate HP, XXL-L 147cm, två handdukar, inslagen	12/24
690107	Ultimate HP, XXL-XL 167cm, två handdukar, inslagen	12/24

OPERATIONSROCK, FPP (FLUID PROTECTION PLUS), HIGH PERFORMANCE (HP)

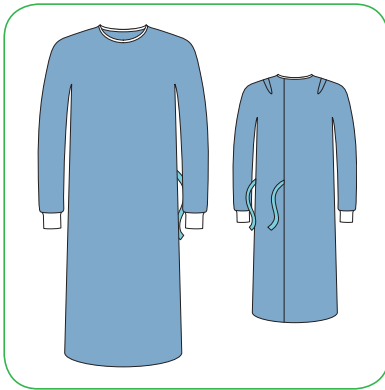

Art. nr.	Beskrivning	Avd./Trp.förp.
670102	FPP HP, L 121cm, L, två handdukar, inslagen	32/64
670103	FPP HP, L-L 131cm, L-L, två handdukar, inslagen	30/60
670104	FPP HP, XL 132cm, två handdukar, inslagen	28/56
670105	FPP HP, XL-L 145cm, två handdukar, inslagen	28/56
670107	FPP HP, XXL-L 148cm, två handdukar, inslagen	26/52
670106	FPP HP, XXL-XL 160cm, två handdukar, inslagen	28/56

ÄRMSKYDD, HIGH PERFORMANCE (HP)

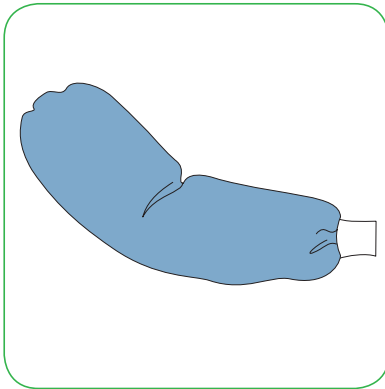

Art. nr.	Beskrivning	Avd./Trp.förp.
623501	Ärmskydd, HP, (Förstärkt spunlace nonwoven)	30/180

OPERATIONSMÖSSA



Art. nr.	Beskrivning	Avd./Trp.förp.
621500	Operationsmössa, L (elastisk), blandade färger	150/600
621715	Operationsmössa, M (elastisk), blå	150/600
621725	Operationsmössa, M (elastisk), grön	150/600
621735	Operationsmössa, M (elastisk), vit	150/600
621815	Operationsmössa, L (elastisk), blå	150/600
621825	Operationsmössa, L (elastisk), grön	150/600
621835	Operationsmössa, L (elastisk), vit	150/600
621925	Operationsmössa, XL (elastisk), grön	150/600

ANNIE

OPERATIONSMÖSSA



Art. nr.	Beskrivning	Avd./Trp.förp.
620900	Operationsmössa, M (elastisk), vit	-/200

CHARLOTTE

OPERATIONSMÖSSA



Art. nr.	Beskrivning	Avd./Trp.förp.
620800	Operationsmössa, en storlek (rullas upp till önskad storlek), blå	100/500
620810	Operationsmössa, en storlek (rullas upp till önskad storlek), grön	100/500

EUROCAP

OPERATIONSHJÄLM



Art. nr.	Beskrivning	Avd./Trp.förp.
7000002	Operations hjälm, en storlek, grön	40/160



Art. nr.	Beskrivning	Avd./Trp.förp.
620100	Operations hjälm, Tuck, en storlek, (knytbånd), grön	100/500

TUCK

OPERATIONSMÖSSA



Art. nr.	Beskrivning	Avd./Trp.förp.
621000	Operationsmössa, en storlek (elastisk), grön	100/500
621001	Operationsmössa, en storlek (elastisk), lila	100/500

KOSACK

OPERATIONSMÖSSA



Art. nr.	Beskrivning	Avd./Trp.förp.
620300	Operationsmössa, en storlek, tajt modell, grön	100/500

JACK

OPERATIONSMÖSSA



Art. nr.	Beskrivning	Avd./Trp.förp.
621301	Operationsmössa, en storlek (knytband), grön	100/500

PHILIP

OPERATIONSMÖSSA



Art. nr.	Beskrivning	Avd./Trp.förp.
620500	Operationsmössa, en storlek (knytband), grön	100/500

FLORY

OPERATIONSMÖSSA



Art. nr.	Beskrivning	Avd./Trp.förp.
621600	Operationsmössa, en storlek (elastisk), blå	100/500
621700	Operationsmössa, en storlek (elastisk), grön	100/500

PEGGY

OPERATIONSMÖSSA



Art. nr.	Beskrivning	Avd./Trp.förp.
621845	Operationsmössa, svettband, L (elastisk), grön	120/480

ANNIE

OPERATIONSHJÄLM



Art. nr.	Beskrivning	Avd./Trp.förp.
620200	Operations hjälm, med krage och svettband, en storlek (knytband), grön	40/200

GLENN



Art. nr.	Beskrivning	Avd./Trp.förp.
620205	Operations hjälm, med krage och svettband, en storlek (knytband), blå	35/175

GLENN PRO



Art. nr.	Beskrivning	Avd./Trp.förp.
620250	Operations hjälm med svettband, en storlek (knytband), grön	60/300

ALBIN

OPERATIONSMÖSSA



Art. nr.	Beskrivning	Avd./Trp.förp.
622010	Operationsmössa, svettband, en storlek (elastisk), grön/vit	60/300

COMMODUS

OPERATIONSMÖSSA MED ÖRON

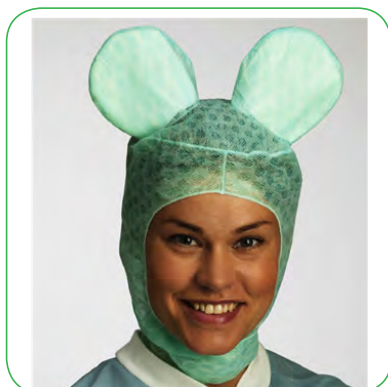

Art. nr.	Beskrivning	Avd./Trp.förp.
42007	Operationsmössa med öron, Micki, en storlek (knytband), grön	50/400

MICKI

OPERATIONSMÖSSA



Art. nr.	Beskrivning	Avd./Trp.förp.
42022	Operationsmössa, en storlek (elastisk), blå	120/960
42023	Operationsmössa, en storlek (elastisk), grön	120/960

MISS



OPERATIONSMÖSSA



Art. nr.	Beskrivning	Avd./Trp.förp.
42093	Operationsmössa, en storlek (elastisk), grön	120/960
42094	Operationsmössa, en storlek (elastisk), blå	120/960

TOP



OPERATIONSHJÄLM



Art. nr.	Beskrivning	Avd./Trp.förp.
42073	Operationshjälm, en storlek (knytband), grön	140/1120

ALL

OPERATIONSHJÄLM



Art. nr.	Beskrivning	Avd./Trp.förp.
42074	Operations hjälm med svettband, en storlek (knytband), grön	70/560



Art. nr.	Beskrivning	Avd./Trp.förp.
42076	Operations hjälm med svettband, en storlek (knytband), grön	50/400

ALL PRO

OPERATIONSMUNSKYDD



Art. nr.	Beskrivning	Avd./Trp.förp.
4301	Operationsmunskydd, grön	50/600



Art. nr.	Beskrivning	Avd./Trp.förp.
4311	Operationsmunskydd, blå	50/600



Art. nr.	Beskrivning	Avd./Trp.förp.
657200	Operationsmunskydd, blå	50/600



Art. nr.	Beskrivning	Avd./Trp.förp.
4228	Operationsmunskydd, blå	50/600



OPERATIONSMUNSKYDD



Art. nr.	Beskrivning	Avd./Trp.förp.
4302	Operationsmunskydd, grön	50/600



Art. nr.	Beskrivning	Avd./Trp.förp.
4312	Operationsmunskydd, blå	50/600



Art. nr.	Beskrivning	Avd./Trp.förp.
657000	Operationsmunskydd, blå	60/360



Art. nr.	Beskrivning	Avd./Trp.förp.
42280	Operationsmunskydd, blå	60/600
42290	Operationsmunskydd, grön	60/600



OPERATIONSMUNSKYDD



Art. nr.	Beskrivning	Avd./Trp.förp.
4230	Operationsmunskydd, blå	60/600



Art. nr.	Beskrivning	Avd./Trp.förp.
4237	Operationsmunskydd, blommig	50/500



OPERATIONSMUNSKYDD



Art. nr.	Beskrivning	Avd./Trp.förp.
657100	Operationsmunskydd, blå	60/360



OPERATIONSMUNSKYDD



Art. nr.	Beskrivning	Avd./Trp.förp.
658200	Operationsmunskydd, grön	50/300



OPERATIONSMUNSKYDD



Art. nr.	Beskrivning	Avd./Trp.förp.
4229	Operationsmunskydd, blå	50/300



OPERATIONSMUNSKYDD



Art. nr.	Beskrivning	Avd./Trp.förp.
658000	Operationsmunskydd, grön	60/600



OPERATIONSMUNSKYDD



Art. nr.	Beskrivning	Avd./Trp.förp.
658300	Operationsmunskydd, vit	50/600



OPERATIONSMUNSKYDD



Art. nr.	Beskrivning	Avd./Trp.förp.
658010	Operationsmunskydd, grön	50/500



OPERATIONSMUNSKYDD



Art. nr.	Beskrivning	Avd./Trp.förp.
658020	Operationsmunskydd, grön	50/300



OPERATIONSMUNSKYDD



Art. nr.	Beskrivning	Avd./Trp.förp.
658030	Operationsmunskydd, grön	50/300



OPERATIONSMUNSKYDD



Art. nr.	Beskrivning	Avd./Trp.förp.
4233	Operationsmunskydd, anknäbb, blå	50/500

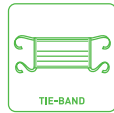

OPERATIONSMUNSKYDD



Art. nr.	Beskrivning	Avd./Trp.förp.
4231	Operationsmunskydd, skum, blå	60/600



OPERATIONSMUNSKYDD



Art. nr.	Beskrivning	Avd./Trp.förp.
4224	Operationsmunskydd, blå	50/300



OPERATIONSMUNSKYDD



Art. nr.	Beskrivning	Avd./Trp.förp.
4315	Operationsmunskydd, blå	50/300



OPERATIONSMUNSKYDD



Art. nr.	Beskrivning	Avd./Trp.förp.
4313	Operationsmunskydd, blå	50/600



OPERATIONSMUNSKYDD



Art. nr.	Beskrivning	Avd./Trp.förp.
658391	Operationsmunskydd, vit	50/500



OPERATIONSMUNSKYDD



Art. nr.	Beskrivning	Avd./Trp.förp.
4234	Operationsmunskydd, blå	50/300



Art. nr.	Beskrivning	Avd./Trp.förp.
4236	Operationsmunskydd med filter mot laserrök, lavendel	50/500



Art. nr.	Beskrivning	Avd./Trp.förp.
4291	Operationsmunskydd, skum, blå	50/500



OPERATIONSMUNSKYDD



Art. nr.	Beskrivning	Avd./Trp.förp.
4232	Operationsmunskydd, blå	25/100



OPERATIONSMUNSKYDD



Art. nr.	Beskrivning	Avd./Trp.förp.
4267	Operationsmunskydd, blå	25/100



EXTRA FILTRERANCE MUNSKYDD (FFP)



Art. nr.	Beskrivning	Avd./Trp.förp.
42902	Operationsmunskydd, extra filtrering, FFP1, vit	20/200



Art. nr.	Beskrivning	Avd./Trp.förp.
42904	Operationsmunskydd, extra filtrering, FFP2, vit	20/200

AVDELNINGSKLÄDER, SKJORTA



Art. nr.	Beskrivning	Avd./Trp.förp.
839109	Skjorta, grön, S	-/45
839209	Skjorta, grön, M	-/45
839309	Skjorta, grön, L	-/45
839409	Skjorta, grön, XL	-/45

AVDELNINGSKLÄDER, BYXA



Art. nr.	Beskrivning	Avd./Trp.förp.
839509	Byxa med dragsko, grön, S	-/45
839609	Byxa med dragsko, grön, M	-/45
839709	Byxa med dragsko, grön, L	-/45
839809	Byxa med dragsko, grön, XL	-/45

AVDELNINGSKLÄDER, SKJORTA OCH BYXA



Art. nr.	Beskrivning	Avd./Trp.förp.
836109	Skjorta och byxa, ljusblå, S	-/45
836209	Skjorta och byxa, ljusblå, M	-/45
836309	Skjorta och byxa, ljusblå, L	-/45
836409	Skjorta och byxa, ljusblå, XL	-/45

AVDELNINGSKLÄDER, SKJORTA



Art. nr.	Beskrivning	Avd./Trp.förp.
21600	Skjorta, blå, XS	-/48
21610	Skjorta, blå, S	-/48
21620	Skjorta, blå, M	-/48
21630	Skjorta, blå, L	-/48
21640	Skjorta, blå, XL	-/48
21650	Skjorta, blå, XXL	-/48
21660	Skjorta, blå, XXXL	-/48
21670	Skjorta, blå, XXXXL	-/48

AVDELNINGSKLÄDER, BYXA



Art. nr.	Beskrivning	Avd./Trp.förp.
21700	Byxa med dragsko, blå, XS	-/48
21710	Byxa med dragsko, blå, S	-/48
21720	Byxa med dragsko, blå, M	-/48
21730	Byxa med dragsko, blå, L	-/48
21740	Byxa med dragsko, blå, XL	-/48
21750	Byxa med dragsko, blå, XXL	-/48
21760	Byxa med dragsko, blå, XXXL	-/48
21770	Byxa med dragsko, blå, XXXXL	-/48

AVDELNINGSKLÄDER, SKJORTA



Art. nr.	Beskrivning	Avd./Trp.förp.
18600	Skjorta, grön, XS	-/48
18610	Skjorta, grön, S	-/48
18620	Skjorta, grön, M	-/48
18630	Skjorta, grön, L	-/48
18640	Skjorta, grön, XL	-/48
18650	Skjorta, grön, XXL	-/48
18660	Skjorta, grön, XXXL	-/48
18670	Skjorta, grön, XXXXL	-/48

AVDELNINGSKLÄDER, BYXA



Art. nr.	Beskrivning	Avd./Trp.förp.
18700	Byxa med dragsko, grön, XS	-/48
18710	Byxa med dragsko, grön, S	-/48
18720	Byxa med dragsko, grön, M	-/48
18730	Byxa med dragsko, grön, L	-/48
18740	Byxa med dragsko, grön, XL	-/48
18750	Byxa med dragsko, grön, XXL	-/48
18760	Byxa med dragsko, grön, XXXL	-/48
18770	Byxa med dragsko, grön, XXXXL	-/48

AVDELNINGSKLÄDER, SKJORTA



Art. nr.	Beskrivning	Avd./Trp.förp.
22600	Skjorta med mudd på ärmar och i midja, grön, XS	-/48
22610	Skjorta med mudd på ärmar och i midja, grön, S	-/48
22620	Skjorta med mudd på ärmar och i midja, grön, M	-/48
22630	Skjorta med mudd på ärmar och i midja, grön, L	-/48
22640	Skjorta med mudd på ärmar och i midja, grön, XL	-/48

AVDELNINGSKLÄDER, BYXA



Art. nr.	Beskrivning	Avd./Trp.förp.
22700	Byxa med dragsko och mudd på ben, grön, XS	-/48
22710	Byxa med dragsko och mudd på ben, grön, S	-/48
22720	Byxa med dragsko och mudd på ben, grön, M	-/48
22730	Byxa med dragsko och mudd på ben, grön, L	-/48
22740	Byxa med dragsko och mudd på ben, grön, XL	-/48

CLEAN AIR SUIT, SKJORTA



Art. nr.	Beskrivning	Avd./Trp.förp.
842000	Clean air suit, skjorta med komfortlager, mudd på ärmar och i midja, blå, XS	-/28
842100	Clean air suit, skjorta med komfortlager, mudd på ärmar och i midja, blå, S	-/26
842200	Clean air suit, skjorta med komfortlager, mudd på ärmar och i midja, blå, M	-/22
842300	Clean air suit, skjorta med komfortlager, mudd på ärmar och i midja, blå, L	-/20
842400	Clean air suit, skjorta med komfortlager, mudd på ärmar och i midja, blå, XL	-/18
842500	Clean air suit, skjorta med komfortlager, mudd på ärmar och i midja, blå, XXL	-/18
842600	Clean air suit, skjorta med komfortlager, mudd på ärmar och i midja, blå, XXXL	-/16

CLEAN AIR SUIT, BYXA



Art. nr.	Beskrivning	Avd./Trp.förp.
843000	Clean air suit, byxa med dragsko, komfortlager och mudd på ben, blå, XS	-/28
843100	Clean air suit, byxa med dragsko, komfortlager och mudd på ben, blå, S	-/26
843200	Clean air suit, byxa med dragsko, komfortlager och mudd på ben, blå, M	-/22
843300	Clean air suit, byxa med dragsko, komfortlager och mudd på ben, blå, L	-/20
843400	Clean air suit, byxa med dragsko, komfortlager och mudd på ben, blå, XL	-/18
843500	Clean air suit, byxa med dragsko, komfortlager och mudd på ben, blå, XXL	-/18
843600	Clean air suit, byxa med dragsko, komfortlager och mudd på ben, blå, XXXL	-/16

VÄRMEJACKA



Art. nr.	Beskrivning	Avd./Trp.förp.
1801	Värmejacka, lång ärm med mudd, ljusblå, M	-/24
1802	Värmejacka, lång ärm med mudd, ljusblå, L	-/24
1803	Värmejacka, lång ärm med mudd, ljusblå, XL	-/24

VÄRMEJACKA



Art. nr.	Beskrivning	Avd./Trp.förp.
18001	Värmejacka, lång ärm med mudd, grön, S	-/48
18010	Värmejacka, lång ärm med mudd, grön, M	-/48
18020	Värmejacka, lång ärm med mudd, grön, L	-/48
18030	Värmejacka, lång ärm med mudd, grön, XL	-/48
18040	Värmejacka, lång ärm med mudd, grön, XXL	-/48
18050	Värmejacka, lång ärm med mudd, grön, XXXL	-/48

VÄRMEJACKA



Art. nr.	Beskrivning	Avd./Trp.förp.
28000	Värmejacka, lång ärm med mudd, blå, S	-/48
28010	Värmejacka, lång ärm med mudd, blå, M	-/48
28020	Värmejacka, lång ärm med mudd, blå, L	-/48
28030	Värmejacka, lång ärm med mudd, blå, XL	-/48
28040	Värmejacka, lång ärm med mudd, blå, XXL	-/48
28050	Värmejacka, lång ärm med mudd, blå, XXXL	-/48

VÄRMEJACKA



Art. nr.	Beskrivning	Avd./Trp.förp.
18300	Värmejacka, trekvartsärm med mudd, grön, S	-/48
18310	Värmejacka, trekvartsärm med mudd, grön, M	-/48
18320	Värmejacka, trekvartsärm med mudd, grön, L	-/48
18330	Värmejacka, trekvartsärm med mudd, grön, XL	-/48
18340	Värmejacka, trekvartsärm med mudd, grön, XXL	-/48

XP VÄRMEJACKA



Art. nr.	Beskrivning	Avd./Trp.förp.
18200	XP Värmejacka, lång ärm och lång modell, grön, S	-/48
18210	XP Värmejacka, lång ärm och lång modell, grön, M	-/48
18220	XP Värmejacka, lång ärm och lång modell, grön, L	-/48
18230	XP Värmejacka, lång ärm och lång modell, grön, XL	-/48
18240	XP Värmejacka, lång ärm och lång modell, grön, XXL	-/48
18250	XP Värmejacka, lång ärm och lång modell, grön, XXXL	-/48

BASIC PATIENTSKJORTA



Art. nr.	Beskrivning	Avd./Trp.förp.
616550	Patientskjorta utan ärm, mörkblå, en storlek	-10/140
616560	Patientskjorta med kort ärm, mörkblå, en storlek	-10/140

BESÖKSSET

30 1809



Antal	Beskrivning
1	Skyddsrock, L, blå
1	Operationsmössa, M (50cm), elastisk, blå
1	Skoskydd, 41x16,5cm
1	Operationsmunskydd, öronband, blå (typ II)

ENGÅNGSFILT



Art. nr.	Beskrivning	Avd./Trp.förp.
629998	Engångsfilt, 130 x 95cm, nonwoven	-/40
629999	Engångsfilt, 130 x 190, nonwoven	-/20

BARRIER® EASYWARM® AKTIVT SJÄLVVÄRMANDE FILT



Art. nr.	Beskrivning	Avd./Trp.förp.
629900	Aktivt självvärmande filt, 152 cm x 92 cm	-/10
629910	Aktivt självvärmande filt i två delar för över- och underkropp 110/150x200cm	-/7

VÄRMEMÖSSA ENGÅNGS



Art. nr.	Beskrivning	Avd./Trp.förp.
629992	Värmemössa, nonwoven	-/210

BENVÄRMARE ENGÅNGS



Art. nr.	Beskrivning	Avd./Trp.förp.
629993	Benvärmare, nonwoven	-/74

SKYDDSRÖCK



Art. nr.	Beskrivning	Avd./Trp.förp.
1901	Skyddsrock, gul, L	-/50
1902	Skyddsrock, blå, L	-/50
1903	Skyddsrock, grön, L	-/50
1904	Skyddsrock, vit, L	-/50
1905	Skyddsrock, mörkblå, L	-/50
1921	Skyddsrock, gul, XL	-/50
1922	Skyddsrock, blå, XL	-/50
1923	Skyddsrock, grön, XL	-/50
1924	Skyddsrock, vit, XL	-/50
1925	Skyddsrock, mörkblå, XL	-/50

SKYDDSRÖCK



Art. nr.	Beskrivning	Disp/Trp
19055	Skyddsrock med mudd, mörkblå, L	-/50
19255	Skyddsrock med mudd, mörkblå, XL	-/45

STERIL SKYDDSRÖCK



Art. nr.	Beskrivning	Avd./Trp.förp.
616641	Skyddsrock med mudd, mörkblå, L, en handduk	28/56
616650	Skyddsrock med mudd, mörkblå, L, ingen handduk	26/52

VÄTSKETÄT SKYDDSRÖCK



Art. nr.	Beskrivning	Avd./Trp.förp.
1931	Skyddsrock med mudd, gul, L	-/50
1932	Skyddsrock med mudd, blå, L	-/50
1933	Skyddsrock med mudd, gul, XL	-/40
1934	Skyddsrock med mudd, blå, XL	-/40

FÖRKLÄDE



Art. nr.	Beskrivning	Avd./Trp.förp.
613000	Förkläde, 115x75cm, 2-lagers laminat	-/200
613100	Förkläde, 145x75cm, 2-lagers laminat	-/150
613350	Förkläde, 140x81cm, plast	100/500



Biogel® handskar

Biogel är det världsledande varumärket vad gäller tillverkning av tekniskt avancerade operationshandskar av hög kvalitet för vårdpersonal. Det är varumärket bakom den unika Biogel-coatingen som möjliggjort enkel påtagning på fuktiga händer. Biogel sätter fortfarande standarden inom skydd med ett utbud av operationshandskar i naturgummilatex och i syntetiskt material med varierande sensibilitet och struktur. Du får tillgång till ett brett utbud av operationshandskar som passar ditt personliga behov vad

gäller komfort och skydd. Biogel operationshandskar har bäst AQL (Acceptable Quality Level) på marknaden när det gäller frånvaro av hål, en säkerhetsfunktion som hjälper till att minska risken för överföring av blodburna patogener, t.ex. HIV och hepatitvirus hos både patienter och vårdpersonal.

Biogel är det enda varumärket med ett sortiment som är 100% fritt från feberframkallande pyrogener, vilket minskar

risken för irritation, feber och inflammation, som i sin tur kan minska andelen kostsamma postoperativa behandlingar.

Biogel är också det enda varumärket som kan erbjuda ett helt puderfritt utbud. Handskarna, som är tillverkade och förpackade i en puderfri miljö, kan användas vid alla vanliga operationer utan risk för kontaminering av puder.

Biogel sätter standarden för skydd

Unik Biogel-coating

Operationshandskarnas unika Biogel-coating på insidan gör handskarna lätta att ta på med såväl torra händer som fuktiga händer, dessutom skyddar coatingen huden genom att förhindra uttorkning.⁸

Kvalitet och säkerhet

Varje operationshandske är kvalitets-testad genom uppblåsning och visuell kontroll. Biogel har en industriledande AQL för avsaknad av hål på 0.65, vilket är mycket lägre än standardkravet på 1,5.

Biogel puderfria operationshandskar i naturgummilatex

Eftersom handskar med puder frisätter mer luftburna latexproteiner än någon annan medicinteknisk produkt, är alla Biogels handskar puderfria för att minska risken för överkänslighet mot naturgummilatex. Puder har också visat sig ha potential att orsaka postoperativa komplikationer på patienter och dermatit hos vårdpersonal. Vi är den enda större tillverkaren av operationshandskar som erbjuder ett sortiment av helt puderfria handskar med lågt proteininnehåll och låga resthalter av kemikalier.^{9,10}

Biogel syntetiska operationshandskar

Naturgummilatex är den gyllene standarden när det gäller ett överträffat barriärskydd, men oro för allergi mot naturgummilatex hos vårdpersonal och patienter har lett till att många sjukhus övergått till handskar i syntetiskt material.

Dagens syntetiska operationshandskar har en barriärfunktion, passform och känsla som är jämförbar med naturgummilatex. Biogel syntetiska operationshandskar finns i både neopren och polyisopren, vilka har en molekylstruktur som liknar naturgummilatex.

Biogel Indicator-system

Perforering av handskar kan få allvarliga konsekvenser i dagens sjukvårdsmiljö. Faktum är att vårdpersonalen utsätts för en högre belastning av arbetsplatsrelaterade blodburna virus (41 %). Denna andel ökad med 78 % från 2002 till 2005.¹¹ American College of Surgeons fastslår: "Dubbla handskar minskar antalet potentiella exponeringar med en faktor på 10".¹² Resultat har visat att 92% av handspunktionerna inte upptäcktes under operation, men med hjälp av Biogel Indicator-systemen kan 97% av inträffade handspunktioner upptäckas.¹³

Biogel har flera olika system för punktionsindikering som uppmärksammar bäraren på punktion i närvaro av vätska. Detta innebär att Biogels lösning med dubbla handskar är enastående och en effektiv strategi för riskreduktion.

Biogel Indicator-system finns med handskar tillverkade av naturgummilatex eller syntetiska material.

Så här fungerar Biogel Indicator-systemen:

- I ett system med dubbla handskar används; en halmstråfärgad ytterhandske ovanpå en färgad innerhandske som är ½ storlek större (naturgummilatexhandske i grönt och syntetisk handske i blått).
- Om ytterhandsken punkteras och vätska penetrerar mellan de två handskarna uppmärksammar en mörk fläck användaren på att en punktion inträffat.

Låt inte handspunktioner förbli upptäckta. Låt Biogel Indicator-system för dubbla handskar uppmärksamma dig på när en punktion inträffar.



Biogel Eclipse® Indicator® System

607



Art. nr	Beskrivning	Par per avd/ trp förp
60755	Biogel Eclipse Indicator System 5.5	25 x 2 / 100 x 2
60760	Biogel Eclipse Indicator System 6.0	25 x 2 / 100 x 2
60765	Biogel Eclipse Indicator System 6.5	25 x 2 / 100 x 2
60770	Biogel Eclipse Indicator System 7.0	25 x 2 / 100 x 2
60775	Biogel Eclipse Indicator System 7.5	25 x 2 / 100 x 2
60780	Biogel Eclipse Indicator System 8.0	25 x 2 / 100 x 2
60785	Biogel Eclipse Indicator System 8.5	25 x 2 / 100 x 2

Rekommenderas för alla typer av kirurgiska ingrepp där handspunktion kan inträffa.

Sterila, puderfria operationshandskar i mjukare naturgummilatex, vilket ger en ökad elasticitet och komfort. Är mjukare än en vanlig standardhandske och därmed följsammare på handen med bibehållen styrka och elasticitet. Innerhandsken är grön för omedelbar indikering av punktion. Den släta ytan gör det lätt att snabbt och enkelt att ta på ytterhandsken för att skapa systemet för punktionsindikering; Biogel Indicator-systemet.

Biogel Eclipse®

751



Art. nr	Beskrivning	Par per avd/ trp förp
75155	Biogel Eclipse 5.5	50 / 200
75160	Biogel Eclipse 6.0	50 / 200
75165	Biogel Eclipse 6.5	50 / 200
75170	Biogel Eclipse 7.0	50 / 200
75175	Biogel Eclipse 7.5	50 / 200
75180	Biogel Eclipse 8.0	50 / 200
75185	Biogel Eclipse 8.5	50 / 200
75190	Biogel Eclipse 9.0	40 / 160

Rekommenderas för alla typer av kirurgiska ingrepp.

Sterila, puderfria operationshandskar i mjukare naturgummilatex, vilket ger en ökad elasticitet och ökad komfort. Är mjukare än en vanlig standardhandske och därmed följsammare på handen med bibehållen styrka och elasticitet. Biogel Eclipse är en handske med ökad komfort genom en bättre passform och känsla. Biogel Eclipse skall användas som utbyteshandske när ytterhandsken i Biogel Eclipse Indicator System har punkterats och måste bytas. Detta för att bevara alla funktioner i Biogel Indicator-systemet.

Biogel® Surgeons

822



Art. nr	Beskrivning	Par per avd/ trp förp
82255	Biogel Surgeons 5.5	50 / 200
82260	Biogel Surgeons 6.0	50 / 200
82265	Biogel Surgeons 6.5	50 / 200
82270	Biogel Surgeons 7.0	50 / 200
82275	Biogel Surgeons 7.5	50 / 200
82280	Biogel Surgeons 8.0	50 / 200
82285	Biogel Surgeons 8.5	50 / 200
82290	Biogel Surgeons 9.0	40 / 160

Rekommenderas för alla typer av kirurgiska ingrepp och andra specialiteter där unika genskaper inte behövs.

Sterila, puderfria operationshandskar i naturgummilatex för ett optimalt barriärskydd.

Biogel® M

823



Art. nr	Beskrivning	Par per avd/ trp förp
82355	Biogel M 5.5	50 / 200
82360	Biogel M 6.0	50 / 200
82365	Biogel M 6.5	50 / 200
82370	Biogel M 7.0	50 / 200
82375	Biogel M 7.5	50 / 200
82380	Biogel M 8.0	50 / 200
82385	Biogel M 8.5	50 / 200
82390	Biogel M 9.0	40 / 160

Rekommenderas för mikrovaskulära, kardiovaskulära, ENT, neuro- och plastkirurgiska, gynekologiska och generella kirurgiska ingrepp.

Sterila, puderfria operationshandskar i naturgummilatex med en sträv yta för fastare grepp.

Biogel® Super-Sensitive™

825



Art. nr	Beskrivning	Par per avd/ trp förp
82555	Biogel Super-Sensitive 5.5	50 / 200
82560	Biogel Super-Sensitive 6.0	50 / 200
82565	Biogel Super-Sensitive 6.5	50 / 200
82570	Biogel Super-Sensitive 7.0	50 / 200
82575	Biogel Super-Sensitive 7.5	50 / 200
82580	Biogel Super-Sensitive 8.0	50 / 200
82585	Biogel Super-Sensitive 8.5	50 / 200
82590	Biogel Super-Sensitive 9.0	40 / 160

Rekommenderas för alla typer av kirurgi, men särskilt för neurokirurgi, hjärtkirurgi, transplantationer och vaskulära ingrepp.

Sterila, puderfria operationshandskar i naturgummilatex. Handsken har en tunnare utformning för en ökad fingertoppskänsla med bibehållen barriär.

Biogel® Dental Sterile

990



Art. nr	Beskrivning	Par per avd/ trp förp
99055	Biogel Dental Sterile 5.5	10 / 100
99060	Biogel Dental Sterile 6.0	10 / 100
99065	Biogel Dental Sterile 6.5	10 / 100
99070	Biogel Dental Sterile 7.0	10 / 100
99075	Biogel Dental Sterile 7.5	10 / 100
99080	Biogel Dental Sterile 8.0	10 / 100
99085	Biogel Dental Sterile 8.5	10 / 100
99090	Biogel Dental Sterile 9.0	10 / 100

Rekommenderas för all kirurgisk tandvård.

Sterila, puderfria handskar i naturgummilatex för dentalkirurgiska ingrepp.

Biogel® Diagnostic™

20XX



Art. nr	Beskrivning	Par per avd/ trp förp
5653	Biogel Diagnostic 5.5	25 / 150
5654	Biogel Diagnostic 6.0	25 / 150
5655	Biogel Diagnostic 6.5	25 / 150
5656	Biogel Diagnostic 7.0	25 / 150
5657	Biogel Diagnostic 7.5	25 / 150
5658	Biogel Diagnostic 8.0	25 / 150
5659	Biogel Diagnostic 8.5	25 / 150
5660	Biogel Diagnostic 9.0	25 / 150

Rekommenderas vid alla kliniska undersökningar.

Osterila, puderfria undersökningshandskar av naturgummilatex.

Biogel® Dental

56XX



Art. nr	Beskrivning	Par per avd/ trp förp
5636	Biogel Dental Non-Sterile 5.5	25 / 150
5637	Biogel Dental Non-Sterile 6.0	25 / 150
5638	Biogel Dental Non-Sterile 6.5	25 / 150
5639	Biogel Dental Non-Sterile 7.0	25 / 150
5640	Biogel Dental Non-Sterile 7.5	25 / 150
5641	Biogel Dental Non-Sterile 8.0	25 / 150
5642	Biogel Dental Non-Sterile 8.5	25 / 150
5643	Biogel Dental Non-Sterile 9.0	25 / 150

Rekommenderas vid alla kliniska dentala undersökningar

Osterila , puderfria undersökningshandskar i naturgummilatex

Biogel® PI Indicator® System

414



Art. nr.	Beskrivning	Par per avd/ trp förp
41455	Biogel PI Indicator System 5.5	25 x 2 / 100 x 2
41460	Biogel PI Indicator System 6.0	25 x 2 / 100 x 2
41465	Biogel PI Indicator System 6.5	25 x 2 / 100 x 2
41470	Biogel PI Indicator System 7.0	25 x 2 / 100 x 2
41475	Biogel PI Indicator System 7.5	25 x 2 / 100 x 2
41480	Biogel PI Indicator System 8.0	25 x 2 / 100 x 2
41485	Biogel PI Indicator System 8.5	25 x 2 / 100 x 2

Rekommenderas för användning vid alla typer av kirurgi eller kirurgiska ingrepp av/på personer som är allergiska mot naturgummilatexproteiner.

Sterila, puderfria, syntetiska operationshandskar av polyisopren som minskar risken för överkänslighet mot naturgummilatexproteiner eftersom de är tillverkade av en syntetisk elastomer. Handskarna har passform, känsla och komfort som är jämförbar med naturgummilatex eftersom syntetisk polyisopren har en molekylstruktur som liknar naturgummilatex. Innerhandsken är blå för omedelbar indikering av punktion. Den släta ytan gör det snabbt och enkelt att ta på ytterhandsken för att skapa systemet för punktionsindikering; Biogel Indicator-systemet

Biogel® PI UltraTouch™

409



Art. nr.	Beskrivning	Par per avd/ trp förp
40955	Biogel PI UltraTouch 5.5	50 / 200
40960	Biogel PI UltraTouch 6.0	50 / 200
40965	Biogel PI UltraTouch 6.5	50 / 200
40970	Biogel PI UltraTouch 7.0	50 / 200
40975	Biogel PI UltraTouch 7.5	50 / 200
40980	Biogel PI UltraTouch 8.0	50 / 200
40985	Biogel PI UltraTouch 8.5	50 / 200
40990	Biogel PI UltraTouch 9.0	40 / 160

Rekommenderas för användning vid alla typer av kirurgi eller kirurgiska ingrepp av/på personer som är allergiska mot naturgummilatexproteiner.

Sterila, puderfria, syntetiska operationshandskar av polyisopren som minskar risken för överkänslighet mot naturgummilatexproteiner eftersom de är tillverkade av en syntetisk elastomer. Biogel PI UltraTouch har en passform, känsla och komfort som är jämförbar med naturgummilatex eftersom syntetisk polyisopren har en molekylstruktur som liknar naturgummilatex. Handsken har en tunnare utformning för ökad känslighet. Biogel PI UltraTouch skall användas som utbyteshandske när ytterhandsken i Biogel PI Indicator System har punkterats och måste bytas. Detta för att bevara alla funktioner i Biogel Indicator-systemet.

Biogel® Skinsense® Indicator® System

288



Art. nr.	Beskrivning	Par per avd/ trp förp
28855	Biogel Skinsense Indicator System 5.5	25 x 2 / 100 x 2
28860	Biogel Skinsense Indicator System 6.0	25 x 2 / 100 x 2
28865	Biogel Skinsense Indicator System 6.5	25 x 2 / 100 x 2
28870	Biogel Skinsense Indicator System 7.0	25 x 2 / 100 x 2
28875	Biogel Skinsense Indicator System 7.5	25 x 2 / 100 x 2
28880	Biogel Skinsense Indicator System 8.0	25 x 2 / 100 x 2
28885	Biogel Skinsense Indicator System 8.5	25 x 2 / 100 x 2

Rekommenderas för användning vid alla typer av kirurgi eller kirurgiska ingrepp av/på personer som är allergiska mot naturgummilatexproteiner.

Sterila, puderfria, syntetiska operationshandskar av neopren som minskar risken för överkänslighet mot naturgummilatexproteiner eftersom de är tillverkade av en syntetisk elastomer. Innerhandsken är blå för omedelbar indikering av punktion. Den släta ytan gör det snabbt och enkelt att ta på ytterhandsken för att skapa systemet för punktionsindikering; Biogel Indicator-systemet. Lämplig för användning vid förekomst av cytotoxiska medel¹⁴, om annat inte anges i anvisningarna från tillverkaren.

Biogel® Skinsense®

509



Art. nr.	Beskrivning	Par per avd/ trp förp
50955	Biogel Skinsense 5.5	50 / 200
50960	Biogel Skinsense 6.0	50 / 200
50965	Biogel Skinsense 6.5	50 / 200
50970	Biogel Skinsense 7.0	50 / 200
50975	Biogel Skinsense 7.5	50 / 200
50980	Biogel Skinsense 8.0	50 / 200
50985	Biogel Skinsense 8.5	50 / 200
50990	Biogel Skinsense 9.0	40 / 160

Rekommenderas för användning vid alla typer av kirurgi eller kirurgiska ingrepp av/på personer som är allergiska mot naturgummitalexproteiner.

Sterila, puderfria, syntetiska operationshandskar av neopren som minskar risken för överkänslighet mot naturgummitalexproteiner eftersom de är tillverkade av en syntetisk elastomer. Lämplig för användning vid förekomst av cytotoxiska medel¹⁵, om annat inte anges i anvisningarna från tillverkaren. Biogel Skinsense skall användas som utbytshandske när yterhandsken i Biogel Skinsense Indicator System har punkterats och måste bytas. Detta för att bevara alla funktioner i Biogel Indicator-systemet.

Biogel® NeoDerm

429



Art. nr.	Beskrivning	Par per avd/ trp förp
42955	Biogel NeoDerm 5.5	50 / 200
42960	Biogel NeoDerm 6.0	50 / 200
42965	Biogel NeoDerm 6.5	50 / 200
42970	Biogel NeoDerm 7.0	50 / 200
42975	Biogel NeoDerm 7.5	50 / 200
42980	Biogel NeoDerm 8.0	50 / 200
42985	Biogel NeoDerm 8.5	50 / 200
42990	Biogel NeoDerm 9.0	40 / 160

Rekommenderas för användning vid alla typer av kirurgi eller kirurgiska ingrepp av/på personer som är allergiska mot naturgummitalexproteiner, eller som är känsliga mot kemikalier.

Sterila, puderfria, syntetiska operationshandskar av neopren som minskar risken för överkänslighet mot naturgummitalexproteiner eftersom de är tillverkade av en syntetisk elastomer.



HiBi® antiseptiskt medel

HiBi är ett pålitligt varumärke inom antiseptiska medel och kirurgiska hudrengöringsmedel. HiBi-produkterna har en klinisk bevisad residueffekt av klorhexidylglukonat. Självklart uppfyller HiBi-produkterna alla gällande kvalitets- och säkerhetsstandarder.

HiBi-produkterna har ett kliniskt bevisat mikrobiellt skydd för både vårdpersonal och patienter. De är effektiva mot ett stort antal bakterier, jäst, svampar och virus och skyddar långt efter applicering. De flesta produkter har mikrobiell effekt i upp till sex timmar och är skonsamma mot huden. Specialistkunskap och utbildning som bidrar till att öka effekten av dina rutiner för infektionskontroll ingår utan extra kostnad för alla produkter.

HiBi-produkterna, i likhet med alla andra produkter från Mölnlycke Health Care, är ett resultat av utveckling i nära samarbete med vårdpersonalen. Genom att lyssna på de olika behoven inom sjukvården och genom en vilja att uppfylla dessa behov, fortsätter vi att utveckla högeffektiva produkter som HiBiSCRUB och bidra till den totala säkerheten och effekten vid kirurgiska ingrepp.

Om HiBi

HiBi teknologin

HiBi-produkterna är utformade efter vårdpersonalens och patienternas behov. Ibland behövs en produkt som förstör bakterier vid kontakt. Vid andra tillfällen är det bättre att använda en produkt med långvarig residualeffekt som fortsätter ge skydd. Det är därför vi erbjuder teknologin med klorhexidin.

Klorhexidenglukonat

Klorhexidin i låga koncentrationer är ett potent membranaktivt medel mot både grampositiva och gramnegativa bakterier.

Klorhexidinet har en bred antimikrobiell aktivitet, inklusive effekt mot jäst, dermatofytsvampar och lipofila virus. Det är inaktivt mot bakteriesporer utom vid förhöjda temperaturer. Klorhexidin binder, på grund av sina katjona natur, kraftigt mot hud och har en residualeffekt i upp till sex timmar och absorberas inte via huden.

Helkroppsvätt

I Europa drabbas 1 av 20, mer än 4,5 miljoner patienter, av en sjukhusförvärd infektion varje år under sin sjukhusvistelse. Genom att påvisa fördelarna med helkroppsvätt med HiBiSCRUB känner sig patienten skyddad och har även getts möjlighet att vidta åtgärder för att minska infektionsrisken före operation.

HiBiSCRUB handtvätt



Antimikrobiell skummande handtvätt som innehåller 4% klorhexidenglukonat.

HiBiSCRUB helkroppsvätt



Antimikrobiell skummande helkroppsvätt som innehåller 4% klorhexidenglukonat.

HiBiSCRUB

10009177



Preoperativ hand- och helkroppstvätt

Förpackningsstorlek: 500 ml**Sammansättning:** klorhexidinglukonat 4 % vikt/volym**Användningsområden:** preoperativ handdesinfektion, preoperativ helkroppsdessinfektion**Hållbarhet:** 36 månader**Förvaring:** Förvaras vid högst 25 °C

Artikelnr. 59 23 78

HiBiSCRUB

10009176



Preoperativ hand- och helkroppstvätt

Förpackningsstorlek: 250 ml**Sammansättning:** klorhexidinglukonat 4 % vikt/volym**Användningsområden:** preoperativ handdesinfektion, preoperativ helkroppsdessinfektion**Hållbarhet:** 36 månader**Förvaring:** Förvaras vid högst 25 °C

Artikelnr. 59 60 23

Flaskhållare

10009259



Tillbehör

För flaskstorlek: 500 ml

Dispenser

1000201

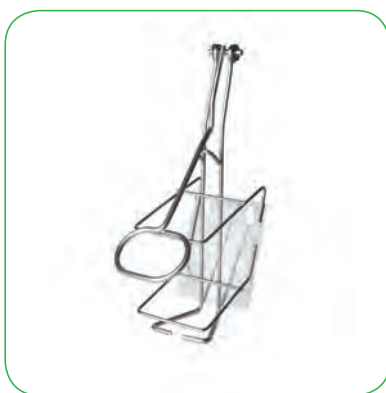

Tillbehör

För flaskstorlek: 500 ml

5 ml pump

10003652



Tillbehör

Pumpdos: cirka 5 ml

Artikelnr: 21 02 81 (från distributör [x 6])

91 04 57 (från apotek [x 1])

Namn set

Antal i avdelningsförpackningen

Antal i transportförpackningen

Artikelnummer

UNIVERSAL SET BASIC I 7/14 698740

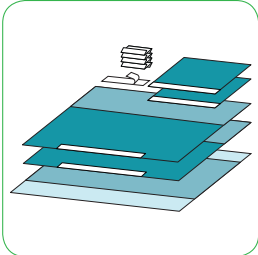

Antal	Beskrivning
4	Cellulose Towel 18x25cm
2	Adhesive OP-Towel
1	OP-Tape 9x49cm
2	Adhesive OP Sheet 175x150cm
1	Table Cover 150x190 cm, abs. 75x190 cm

Antal beskrivning och storlek

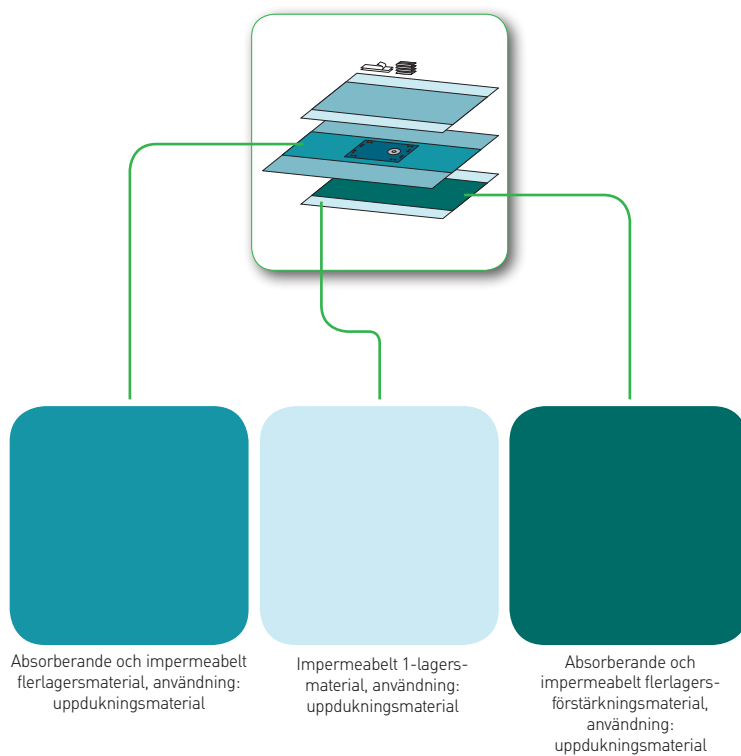

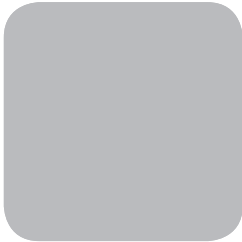

Elastisk film, användning: uppdukningmaterial



Transparent film, användning: uppdukningmaterial

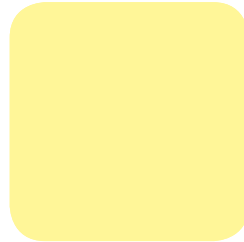

Incisionsfilm, användning: uppdukningmaterial

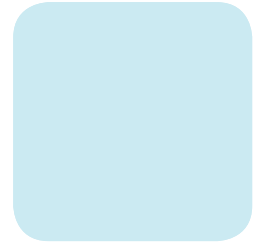

Impermeabelt 1-lagers material, användning: uppdukningmaterial och operationsrockar i två lager

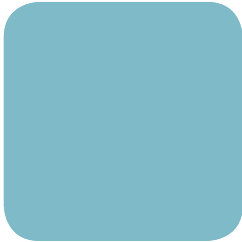

Absorberande och impermeabelt 2-lagers material, användning: uppdukningmaterial



Absorberande och impermeabelt flerlayersmaterial, användning: uppdukningmaterial



Impermeabelt och absorberande 2-lagers material, användning: uppdukningmaterial och operationsrockar



Vätskeavstötande material, användning: uppdukningmaterial och operationsrockar



Starkt vätskeavstötande material, användning: uppdukningmaterial och operationsrockar

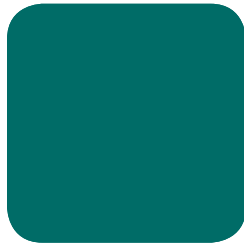

Absorberande och impermeabelt förstärkningsmaterial, användning: uppdukningmaterial och operationsrockar



Högabsorberade förstärkning och absorberande 1-lagers material, användning: uppdukningmaterial



Högabsorberade och impermeabel förstärkning, användning: uppdukningmaterial



Skummaterial, användning: uppdukningmaterial

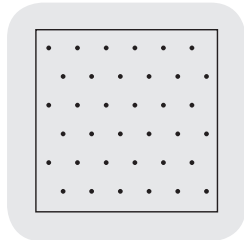

Standard Nonwoven op-duk

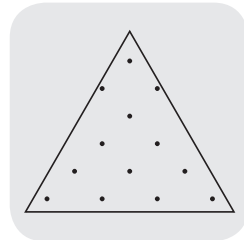

Standard Nonwoven op-tork

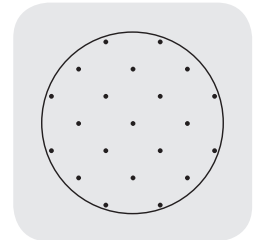

Standard Nonwoven op-duk

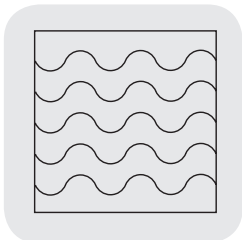

Special Nonwoven op-duk

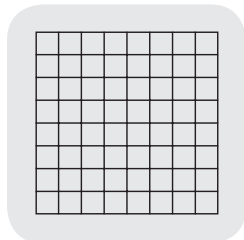

Standard gasväv op-duk

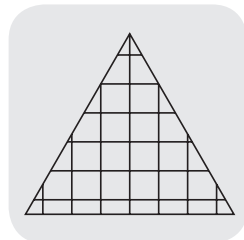

Standard gasväv op-kompress

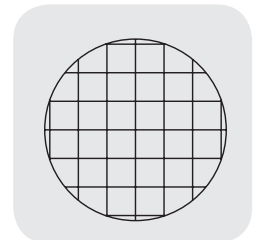

Standard gasväv op-tork

Referenser

1. Customer Reference Program, 2009.
2. Customer Reference Program, 2009.
3. Greiling M: A multinational case study to evaluate and quantify time-saving by using custom procedure trays for operating room efficiency. Poster presented at European Association of Hospital Managers, September 2010.
4. Neely AN, Maley MP J Clin Microbiol 2000;36:724-6.
5. Verkala K et al Eur J Card Surg 1998;14:206-10.
6. Humans as dispersers of microorganisms- dispersion pattern and prevention. Jan Hoborn.
7. Fulfil the requirements of EN 14683:2005 Surgical masks - Requirements and test methods.
8. Testing conducted at PRAC (Report 04-007) and overseen by a board-certified dermatologist, 2004.
9. Total Protein – Based on ASTM D5712 – 10 Standard Test Method for Analysis of Aqueous Extractable Protein in Natural Rubber and Its Products Using the Modified Lowry Method. Testing conducted at Guthrie Foundation for Education and Research, LEAP Testing Service, Report #5268.
10. Antigenic Protein – Based on ASTM D6499 – 07 Standard Test Method for The Immunological Measurement of Antigenic Protein in Natural Rubber and its Products. Testing conducted at Guthrie Foundation for Education and Research, LEAP Testing Service, Report #5268.
11. Eye of the Needle. UK Surveillance of Significant Occupational Exposures to Blood-borne Viruses in Healthcare Workers, Health Protection Agency, November 2006; p4 <http://www.hpa.org.uk/infections>.
12. Preventing Disease in the Operating Room. Panel discussion, American College of Surgeons Spring Meeting April 29, 1998. Accessed at www.facs.org:80/about_college/acscomm/core/coreprev.html on Sep 16,1999.
13. Wigmore SJ & Rainey JB, 'Use of Coloured Undergloves to Detect Glove Puncture.' BSJ 1994: 81: 1480.
14. Data om genombrottstest fås på begäran. REPR 0618
15. Data om genombrottstest fås på begäran. REPR 0618.
16. Buck KM, The effects on germicides on microorganisms 09/2001 www.infectioncontrolday.com

Mölnlycke Health Care – en fullservicepartner du kan lita på

Mölnlycke Health Care har visat vägen vid konverteringen från flergångs- till engångsprodukter av uppdukningmaterial och operationsrockar i mer än 35 år.

Vi har kunnat bibehålla vår ställning som marknadsledare tack vare en kundfokuserad produktutveckling, produkter med hög kvalitet samt duktig och kunnig personal.

Alla Mölnlyckes produkter uppfyller rådande kvalitetsstandarder samt regulatoriska standarder och är CE-märkta.

Mölnlycke Health Care har ett långsiktigt engagemang för att minska påverkan på miljön utan att kompromissa med produkternas effektivitet och säkerhet.

Vi prioriterar miljötanke i vår produktion och vid våra anläggningar runt om i världen.



● BARRIER® ● Biogel® ● HiBi® ● ProcedurePak®

Mölnlycke Health Care AB, Box 13080, 402 52 Göteborg, Sweden.
Telefon 031-722 30 00. Fax 031-722 34 01. www.molnlycke.com

Namnet Mölnlycke Health Care och logotypen samt BARRIER®, Biogel®, HiBi® och ProcedurePak® är registrerade varumärken som är globalt registrerade och tillhör något av företagen inom Mölnlycke Health Care-koncernen.
Copyright (2011)